

get started

**PLUS WIFI
5,7L MULTICOOKER**

Handleiding

Instant Pot

Welkom bij uw nieuwe Instant Pot Plus!

8Y`ēghUbhDch`iDi`gK`];]g'cbrk`cfdYb'ca`[`YncbXYZ`Yf`^Y'a`UUh`XYb`
[`Ya`U`_`Y`]^`Yf`Yb`gb`Y`Yf`Hr`'_`c`_`Yb`"A`Yh]b[`YVci`k`XY`K`];`!`VēbbYVh]`Hr`h`
`j`bhi`i`k`'`cc`_`j`bghYb'cd`Uz`Ubx`VYX]YbYb`Yb`Vēbfc`YfYb'a`YhXY`ēghUbh`
7`cbbYVh`"!`Uddz'd`i`g`rc`Y[`Ub[`'_`f]`↑`Yb`rc`h]`Yfg`W`]"`YbXY`fYW`dh]bgh`Y`]"b[`Yb`
j`ccf`YI`HfU[`Ya`U`";`Yb]YhXY`_`ca`YbXY`UfYb`j`Ub`_`Yh[`Ya`U`_`Yb`XY`
j`YY`n]`X][`_`Y]`X`j`Ub`ēghUbhDch`_`c`_`Yb`"

Laten we koken met uw nieuwe Instant Pot Plus!



Scan om te beginnen!

Ca`i`k`'_`cc`_`Yf]`Uf]b[`'_`a`Yh`ēghUbhinc`Y`Ybj`ci`X][`'_`
a`c[`Y`]^`Hr`'_`a`U`_`Yb`z`_`YV`VYb`k`Y`(``Y`Ybj`ci`X][`Y`
g`hUddYb`'_`a`Yh]bghf`i`Vh]Yj`]XYc`f]g[`Ya`U`_`hca`'_`i`Hr`
VY[`Y`Y]`XYb`"GW`Ub`XY`E`F!`Vē`XY`Yb`j`c[`'_`XY`g`hUddYb`
ca`]'b`YYb`'_`a`i`a`j`Ub`h`X`Y`Yb`ēghUbh7`_`YZ`Hr`k`cf`XYb`"
<https://instantpot.eu/nl/getting-started/>

Download
Instant Connect™
App voor toegang tot meer dan 1000 recepten!

Apple (iOS)



Android



Facebook



6YncY`_`c`bnY`UW`H]Y`Y`
:`UW`Vcc`_`[`fc`Yd`'_`a`Yh`
%\$`\$\$\$`"XY`Yb`X]Y`_`Y`
[`fUJ[`_`Y`d`Yb`Yb`j`Ub`
]b`gd]`fU`H]Y`j`cc`fn]Yb`"

Youtube



6YncY`_`c`bg`
M`ci`h`VY`_`Ub`UU`
j`ccf`]b`gd]`fU`H]Y`Yb`
bi`H]`[`Y`
]b`ghf`i`Vh]Yj`]XYc`g`

Over de Instant Connect™ -app!

6YX]Yb i k ' bghUbhDchDi'g'a YhXY ' bghUbh7 cbbYVM Udd"

Download de app

I ' _j bhXY 'Udd 'cd 'fk YY 'a Ub]YfYb 'Xck b'cUXYb.

%" GWUb 'XY 'cbXYfgUUbXY E F!VtXY

&" NcY_ 'bUUF' ' bghUbhDch ']b 'XY '5dd 'Y 'cZ; cc['Y 'D'UmGrcfY

Apple (iOS)



Android



Maak verbinding

%" Gi]hi k 'UddUfUUhUUb"

&" C dYb 'XY 'Udd 'Yb 'g'YVWYf'f5 Ub 'XY 'g'U['fI

' " GY'YVWYf'f bghUbhDchF]c 'Di 'gfI

(" 8Y 'Udd 'VY['Y'Y]Xhi 'V]^\YhUUb'a U_ 'Yb 'j Ub 'YYb '['YVfi]_ 'YfgUWV'i bh'

)" JYfj c ['YbgVY['Y'Y]XhXY 'Udd 'i 'V]^\Yha U_ 'Yb 'j Ub 'XY 'j 'YfV]bX]b["

Jccfa 'Yf]bZ'fa Uh]Y 'cj 'Yf'XY 'Udd 'Yb '\Yhj 'YfV]bXYbžn]Y 'dU[]bU%"

INHOUD

Belangrijke waarborgen	2
Wat zit er in de doos?	7
Uw Instant Pot Plus gebruiken	10
Eerste installatie	12
Instellingen wijzigen	14
De Instant Connect-app gebruiken	16
Het deksel gebruiken	18
Over snelkoken	21
Snelkookpan	22
Rijst	24
Steriliseren	26
Stoom	28
Slow cooking	30
Sauteren	32
Onder een vacuüm	34
Yoghurt	36
Blijf warm	38
Uitstel van start	40
Onderhoud	41
Schoonmaak	47
Probleemoplossing	48
Foutcodes	52
Vervangende onderdelen	53
Meer informatie	54
Garantie	55

BELANGRIJKE VEILIGHEDEN

WARNING

Als u de veiligheidsinstructies niet opvolgt, kan dit leiden tot persoonlijk letsel en/of schade aan eigendommen en kan uw garantie ongeldig worden.

LEES ALLE INSTRUCTIES

@YgU"Y"]bghf mYgZ]bWl g]YZXY'cbXYfgUUbXY'J Y"] [\Y]Xg]bZcfa UhYzj ccfXUhi i i k' b]Yi k Y'UddUfUUh [YVfi]_H"6Yk UUF'XYnY '\UbX'Y]X]b ['HY'fYZfYb]Y"

Plaatsing

- **D'Uhg** \YhUddUfUUhU'YYb'cd'YYb'UUb'fVWkH'; YVfi]_ \YhUddUfUUhU]X'cd'YYb'ghUV]Y'Zb]YH'VfUUbX'VUUFzj'U'_cddYfj'U_"
- **Ncf** ['Yfj ccfXUHu'Y'cbXYfXY'Yb'Xfcc ['n]b'Yb'j'f]j' Ub'YH'bgfYghYb'j ccfXUhi 'nY'cd'XY'_cY'_Ugh'd'UUhgh'XY'V]bbYbdUb'cd'XY'_cc_d'UUh'
- **D'Uhg** \YhUddUfUUhU'cZ\YhbYhgbcYf **B →H**'cd'cZ]b'XY'Vi i fhj Ub'YYb' [Ugl' cZY'Y_f]g]W'kooktoestel'cZc]Yb"; YVfi]_ \YhUddUfUUhB'CC #H'cd'i k'kooktoestel"
- ; YVfi]_ \YhUddUfUUh **B →H**]b'XY'Vi i fhj Ub'k'Uh'fZ'YYb'Yi'HyfbY'k'Ufa'Hy'fcb'cZ]'Ua"
- **B →H**Vi]Hy'b' [YVfi]_Yb'"i]hX]fYVWincb]Wk'h'ci'XYb"
- **B →H**'cd']Yhg'd'UUhYb'XUhXY'j'Ybh]Uh]YcdYb]b [Yb'UUb'XY'cbXYf'_Ubhj'Ub' \YhUddUfUUh'_Ub'V'c'_YfYb"

Algemeen gebruik

8Y'i]bYYa'VUFY'V]bbYbdUb]gYI'fYYa' \YYhh]XYbg [YVfi]_Yb'_Ub'Yi'fYYa' 'nk'UUF'n]b'U'g'XYnY'j'c'nh'a'Yh]b [fYX]i'bhYb"

- ; **96FI** ≠ 'XY'g]]Wc'bYb' \UbX [fYdYb'V] \Yh' \UbH'fYb'j' Ub'XY'V]bbYbdUb'Yb' [YVfi]_c]Ybk'UbH'V] \Yhj'Yfk]XYfYb'j' Ub'UWW'ggc]fYg'
- **D'Uhg** \Yh' UWW'ggc]fYg'cd'YYb' \]Hy'VYghYbX] ['cddYfj'U'_cZYyb'_cc_d'UUh'
- **K'YYg**j ccfn]WkH] ['k'UbbYYfi'XY'_cc'_hcYgh'j' Ub'XY'_cc_d'UUh]h'ca'VfUbx'k'cbXYb'Hy'j'ccf'_ca'Yb"
- **K'YYg**i]Hy'ghj ccfn]WkH] ['Ug'XY'kooktoestel' \YYhj'cYXgY'Z' \YH'c']Y'cZ'UbXYfY' \YH'j'cY]g'cZ'Z'Y'b'VY'j'Uh'
- ; **YVfi]_i]hg]]Hy'bX' \YhXY_gY'j' Ub'XY' b'gh'UbiD'chXUhV] \XY'VU]g]j' Ub'X]h'_cc'_hcYgh']g ['Y'Y'YfX' <Yh] YVfi]_j' Ub'UbXYfY'XY_gY'g] ccf'gbY'_cc_d'UbbYb'_Ub'Y]X'Yb'rch'dYfgc'cb] ^'_YhgY'Yb'#cZ'g]W'UXY'UUb'Y] [Yb'X'ca'a'Yb"**

⚠ WARNING

Als u de veiligheidsinstructies niet opvolgt, kan dit leiden tot persoonlijk letsel en/of schade aan eigendommen en kan uw garantie ongeldig worden.

- ; YVfi [\YhUddUfUUhB -9H ncbXYFXUHXy i]rbYYa VUFY V]bbYbdUb]g [YjbgU"YYfx"
- FUU_XY\Yh' cddYfj 'U_Yb j Ub \YhUddUfUUhCZUWVggc]fYgB -9H'UUb' h'XYbgcZx]fYVhbU\Yh_c_YbZca XUhnY\YYhni "Yb n]b"; YVfi [_XY' n] \UbX[fYdYb j Ub \YhUddUfUUhU"YYb'ca \Yh'Y'XfU[Yb cZ'h j Yfd'UUhgYb"
- ; YVfi [_X]hUddUfUUhB -9H'ca 'h' Z]h fYb'cZca 'cbXYFXfi _h' Z]h fYb'a Yh c'Y"
- JYfd'UUhg\YhUddUfUUhB -9H'hYfk]^\Yh]b [YVfi [_]gYb'k YYgi]hYfgh j ccfm]W'h [_V]\Yh'k Y [[cc]Yb j Ub \YYhj Yh'
- @UUh _]bXYfYb'cZdYfgcbYb'a Yhj Yfa]bXYfXY Zng]Y_YžgYbgcf]gWY'cZ a YbU'Y j Yfa c [YbgX]hUddUfUUhB -9H'VYX]YbYb" B U i k \Yh'Y'X'hc'Yn]W'h]g' bccXn_U_Y]^_k UbbyYfYYb'UddUfUUhk cFXh[YVfi [_hXccfcZ]b XY Vi i fhj Ub _]bXYfYb Yb dYfgcbYb'a Yhj Yfa]bXYfXY Zng]Y_YžgYbgcf]gWY'cZa YbhUY' j Yfa c [Ybg' ?]bXYfYb'a c [Yb'b]Yha YhX]hUddUfUUhgdY'Yb"
- ; YVfi [\YhUddUfUUhB -9H] ccfUbXYfY XcY'Y]bXYb'XUb\i]g\ci XY]^ [YVfi]" <Yh]g]b]YhVYXcY'X'j ccfVta a YfWY' [YVfi]" "
- @UUh\YhUddUfUUhB -9H'cbVY\YYFX UWX'Yf'hYfk]^\Yh]b [YVfi [_]g'

Snelkoken

8]hUddUfUUh_cc_hcbXYFXfi "_"@UUh\YhUddUfUUhcd'buhi i f]^\Y'k]hY'cbhi W'hYb' cZ'UUhU'Y'c j Yfrc"] [Y'Xfi _cbrgUddYb j ccfXUhi \Yh'cdYb'h'

Als u deze instructies niet opvolgt, kan dit leiden tot brandwonden, persoonlijk letsel en/of schade aan eigendommen.

- Ncf [Yfj ccfXUh\YhUddUfUUh [cYX]g [Yg'chYb'j ccfXUhi \Yh [YVfi]_h'
- 7cblfc'YYf'cZ\Yh'gcca j Ybh]Y' W'ffYVh]g [YjbgU"YYfx"
- ; YVfi [\YhXY_g' j Ub'XY'gbY' _cc_dUb'h]XYbg\Yh'gY' _c_Yb"
- GWU_Y'\YhUddUfUUh i]hU'gYf'gcca i]hXY'gcca WV]bY'cbh'gUdh cbhi W'h]b [g Ybh]Y' Yb'#Z] 'chY'fj Ybh]Y']b'Yb' W'bg'Ub'h] g'fcca [YXi fYbXY' _Ub [YfXUb' 'a]bi hYb"5'gYf'gcca 'cbh'gUdh i]hXY'n] ^Ub'hYb j Ub \Yh XY_g'znYh\YhUddUfUUhXUb i]h'NcXfU'XY'gcca 'g'cd'h'XY'Xfi _]gUz Y'UHyb' Yb'XY' _cc_d'UUh]gUz Y_cY'Xzrcf [YfXUb'j ccfXUhXY'UZx]W'h]b [[cYX]g [YjbgU"YYfx"
- Ncf [Yfj ccfXUhXY'UZx]W'h]b []b [cYXY'gUUh] Yf_YYfhYb W'ffYVh]g [YjbgU"YYfx"
- 7cblfc'YYf'XY'gcca Uz cYf_Ydžgcca Uz cYfVi]gYb'Ub]V'c __YYfgn]hYa 6YgWYfa _Ud Yb j 'chY'f_Yd'h [Yb j Yfg'cdd]b [Yb j f [YVfi]" "
- JYfk]XYf\YhXY_g' j Ub'XY'gbY' _cc_dUb B -9H'a YhcbVYgWYfa XY\UbXYb"

⚠ WARNING

Als u de veiligheidsinstructies niet opvolgt, kan dit leiden tot persoonlijk letsel en/of schade aan eigendommen en kan uw garantie ongeldig worden.

- DfcVYYf \YhUddUFUUhB-9H'Y' Ub XY 'bgfUbhDch_cc_d' UUhY' Zc fWfYb"
- JYfd \UUhg \YhUddUFUUhB-9H'U'g \YhcbXYfXfi _'ghUUh'
- 6YXY_cZV'c __YfXY'gcca UZ' cYf_Yd Yb#cZj 'chYfB-9H' _Yd'a YhYYb' XcY_cZUbXYfY'j ccfk YfdYb"
- DfcVYYf \YhUddUFUUhB-9H'Y' cdYbYb'j ccfXUhXY'Xfi _'jgUz' Y'UhY'b Yb'U'Y']bHfYbY'Xfi _'jg'j f'f'Y_ca Yb''5'gi '\YhUddUFUUhdfcVYYfHhY'cdYbYb'HYfk]^ \Yhbc['cbXYfXfi _'ghUUh' _Ub'X'h'Y]XYb'hc'hd'chY']b['j'f'^ca Yb'j Ub \YhY']b'ci X'Yb' _Ub'X'h'VfubXk cbXYbzdYfgc'cb]^ '\YrgY' Yb#cZgWUXY'UUb' Y] [YbXca a Yb'j Yfccfn_Ub"
- D'UUhg'j k []n]M'h'z \UbXYb'cZV'cch'f Ygh'XY' \i]X B-9H'Vcj Yb'XY'gcca z \ci X'ZY'cbhi W'h]b[g_Yd'cZ' 'chYf_Yd'cdYb'k UbbYYf \YhUddUFUUh']b' k Yf']b['jg'cZk UbbYYfYfYfY'gh'Xfi _'jg'@Yi b'cc_b]Yh'c'j Yf \YhUddUFUUh \YYb' k UbbYYf' \YhXY'g'j Yfk]XYfH'

Te vol tijdens snelkoken

5'gi XY'gcca d]d Yb XY' _Yd H'j c' j i 'h'z _Ub'X'h\Yh'f]g]M'e'j Ub'j Yfg'cdd]b['j Ub' XY'gcca UZ' cYfY]X]b['Yb'! _Yd'a Yhn]W'a YVfYb[Yb'z'k UufXccfYf'c'j Yfa Uh[] Y' Xfi _'cb'ghUUh'

- Ji 'XY V]bbYbdUb B-9H'j YfXYfXUb'XY'']b'a Yh\Yh'UVY' fD7' A 5L'f'icZ fA U] ja UY'D7]j i '']b[f]
- Ji 'XY V]bbYbdUb B-9H'j YfXYfXUb'XY'']b'a Yh\Yh'UVY' f#&f'k UbbYYf \Yh' _c_Yb'j Ub'j cYXg' X'Uhi]mYh'h]XYbg \Yh'_Yb'zncUg'f]gh'z [YXfcc [XY' VcbYb'cZ [YXfcc [XY' [fcYb'h'Yb"
- K Y'g'i Yf] Ub'VYk i ghXUhVYdUUXY'j cYX]b[ga]XXY'Yb'zncUg'Udd'Y'a cYg'z j Yb'VYg'g'Yb'zdUfY' [c'f'h'z \Uj Yfa ci hcZUbXYfY' [fUbYb'z'gd']HYfk H'Yb'z'bcYXY'g'z a UWV'f'cb]z'fUUV'fYf'cZ'gdU [\YH']i bbYb'gW'i]a Yb'z'gW'i]a Yb'Yb'gd'i H'YfYb' Yb'XY'gcca UZ' cYfd]d' Yb'! _Yd'j Yfg'c'dd'Yb'' Ji 'XY V]bbYbdUb B-9H' j YfXYfXUb'XY'']b'a Yh\Yh'UVY' f#&f'k UbbYYf i X'Yn'j cYX]b[ga]XXY'Yb' _cc_h'
- D'UUhg; 99B' H'Y' [fch'j cYX]b[ga]XXY'Yb']b'XY V]bbYbdUb'z'ca XUHX]h' VfubX [Y] Uuf'z'dYfgc'cb]^ '\YrgY' Yb#cZgWUXY'UUb' Y] [YbXca a Yb' _Ub' cd'Y'j YfYb"

Accessoires

- ; 96F1 ? 'U'YYb' UWW'ggc]fYg'cZ \i 'dghi __Yb'X]Y'n]b' [cYX [Y_Yi fX'Xccf' bgfUbhDch'6fUbXg' < Yh [YVfi]_j Ub'cbXYfXY'Yb'z'UWW'ggc]fYg'cZ \i 'dghi __Yb'X]Y'b]Yh'Xccf'XY'ZUf'f_Ubhk cFYb'UUb'VY'j c'Yb'z'_Ub''Y]XYb'hc'h'YYb'f]g]M'e'cd'Y'Y_h'f]g]M'Y'g'W'c __Yb'cZUbXYf'dYfgc'cb]^ '\YrgY'z'VfubX'Yb#cZ'gWUXY'UUb'Y] [YbXca a Yb"

⚠ WARNING

Het niet opvolgen van de veiligheidsinstructies kan leiden tot persoonlijk letsel en/of materiële schade en kan uw garantie ongeldig maken.

- ; YVfi L_U`YYbYYb[cYX[Y_Yi fXY`ēgUbhDchV]bbYb_cc_dUb`ca `Yhif]g]Vē j Ub Xfi _Y__U[Y`hY`j Yfa]bXYfYb"
- JYfi Ub[`XY`UZ]Wf]b[`U`YYb`Xccf`YYb[cYX[Y_Yi fXY`ēgUbhDchUZ]Wf]b[`ca`dYfgccb]^`YhgY`za UHf]`Y`gWUXY Yb#cZgWUXY`UUb`YhUddUfUUhY`j`ccf_ca Yb"
- ; YVfi L`XY`a`YY[Y`Y] YfXY`UWV`ggc]fYgB`-9H]b`YYb`a`U[bYfcbz`VfccXfcc`ghf]c] Ybž`YH`i`W`hc] Yb`cZVēbj`YbhcbY`Y`c] Ybžcd`YYb`_YfUa`]gW`YZ`Y`_f]gWY`cZ[Ug_cc_d`UUhczV]^YYb`Vi`]h]b[f]"

Verzorging en opslag

- @Uh`YhUddUfUUhUZ`cY`Yb`hch_Ua`YfhYa`dYfUhi`f`j`ccfXUhi` `YhigW`ccba`UU`hcZcdVYf[h"
- 6Yk`UF;`99B`UbXYfY`a`UHf]U`Yb`XUb`XY`V]bbYbdUb]b`XY`dUb`k`UbbYf`XYnY`b]Yh]b[`YVfi`_]`g"
- D`UUhg;`99B`VfubXVUfY`a`UHf]U`Yb`]b`d`Ubžnc`Ugd`Ud]Yfz`_Ufrcbž`d`Ugh]Vē`d]YdgWi`]a`cZ`ci`h"

Netsnoer

9fk`cfXhYYb`_cfhbYhgbcYf[YVfi`_]`hca` `Yhif]g]Vē`j`Ub]`Ugh`f]dYbž]`Yfgh`_h`fU`Yb`cZgfi`_]`Y`Yb`hY`VYdYf`Yb" K`55FG7<I`K`-B;`.<`YYh[`Ya`cfgh]`cYXgY`_`Ub`Yfbg]`Y`VfubXk`cbXYb]`YfccfnU`_Yb"

- <cI`X`YhUddUfUUhYb` `YhbYhgbcYfi`]hXY`Vi`i`fhj`Ub`_]`bXYfYb"
- @Uh`YhbYhgbcYf`B`-9H`c]`Yf`XY`fubXYb]`Ub`hUZ`gcZ`hcbVUb`_Yb` `Ub[`Yb"
- @Uh`YhbYhgbcYf`B`-9H]b`Vē`bhUW`_ca`Yb`a`Yh`YH`cddYfj`_U`_Yb`cZcdYb`_j`i`i`fz]bW`g]ZY`Yb`_cc`_hcYgh"
- ;`YVfi`_]`;`99B`ghcdVē`bhUW`b`cbXYf`XY`hcbVUb`_"

8`hUddUfUUh`YYZhYYb" `!dc[`Y[`YUUFXY`ghY`_Yf"Ca` `Yhif]g]Vē`cd`Y`Y`_f]gWY`gWc`_Yb`hY`j`Yfa`]bXYfYb.

- GhY`_XY`ghY`_Yf`5@@99B`]b`YYb[`YUUFX`ghcdVē`bhUW`
- JYfk`]XYf`YhUUFXVē`bhUW`icd`XY`ghY`_Yf`B`-9H`
- B`-9H[`YVfi`_]`Yb`a`Yhj`YfYb[`gbcYfYbž`ghcca`ca`nYhYfgcZ!`UXUdYfgz`hXgW`U`_Y`Uf`gcZ`Ud`UHf`_Uz`hUbXgVYX]Yb]b[`gggh`Ya`Yb"

5`g`YhUddUfUUhYYb`Uz`bY`a`VUUF`bYhgbcYf`YYZh`

- Ca`_Uub`hY`g]`]hYbžgi`]hi`_U]hX`YYfgh`YhbYhgbcYf`UUb`cd` `YhUddUfUUhY`j`Yfj`c`[`Ybg`GHY`_XY`ghY`_Yf]b`YhgcdVē`bhUW`

⚠ WARNING

Elektrische voorzorgsmaatregelen

8Y' cc_d'UUhVYj UhY'Y_Hf]gWY cbXYfXY'Yb'X]Y'YYb'[Y] UUFj cfa Yb j ccf'
Y'Y_Hf]gWY gWc'__Yb'<Yhb]Yhcd]c'[Yb j Ub'XYnY']bgrf WYg'_Ub'Y'Y_Hf]gWY'
gWc'__Yb'Yb#c'ZXY'XccX'rch[Y] c'[\YVWYb"

Ter bescherming tegen elektrische schokken:

- 5'gi' XY'j YfV]bX]b['k]hj YfVfY'_YbZg'YVWYfhi "'X'ca' h' 'Cancel (annuleren) Yb j Yfj c' [YbgXY'ghY'__Yfi']h\YhgcdVt'bhUW'hY' \UYb'"HFY' U'h'X'XY'ghY'__Yfi']h\YhgcdVt'bhUW'hU'gi' \YhUddUfUUhB]Yh[YVfi']_h'z j ccfXUhi' 'cbXYfXY'Yb'cZUWV'ggc.]fYg'tcY] cY[hcZ] Yfk]XYfhYb j ccfXUhi' \YhUddUfUUhgW'ccba UU_H'8Y'ghY'__Yfi']h\YhgcdVt'bhUW'h'UYbZDU'_XY' ghY'__Yf j UghYb' hY'_'Ya' 'i']h\YhgcdVt'bhUW'h'HFY'_BCC '#UUb'\Yh' bYrgbcYf"
- 7cb]fc'YYf'\YhUddUfUUhYb'\YhbYhgbcYf'fY[Y'a Uh['cd' hY'_YbYb j Ub' VYgWUX][]b['cZFUZ']b["
- ; YVfi']_ \YhUddUfUUhB' →H'Ug'\YhbYhgbcYf'cZXY'ghY'__YfVYgWUX][X]g'z cZU'g'\YhUddUfUUhB]Yh[cYX'k Yf'_hcZcd'YYb'cZUb'XYf' a Ub]Yf[Yj'U'Yb' cZVYgWUX][X]g' B'Y'a' j ccf' \i' d' Vt'bhUW'icd' a Yh7cbgj' a Yf'7UfY' j]UY! a U] 'cd']bZc4]bgr]ubrd'chb' cZdYf'h'Y'Zc'cb'cd. Z' %f\$&)' '\$%&' \$*
- DfcVYfY' ; 99B' 'cbXYfXY'Yb' hY' fYdUfYfYbZj Yfj Ub[Yb'cZUUb' hY' dUggYb j Ub' \YhUddUfUUhZ'ca' XUhX]hY'Y_Hf]gWY'gWc'__Yb'cZUb'XYf' dYf'g'cb']_Y' cb[Y' i' __Yb'__Ub j Yf'ccfnU'_Yb' Y'f'gY' zVfUbX' Yb#c'Za' UhYfj' Y' gW'UXY'Yb' j Yfj'UhXY' [UfUhbY]"
- ?bcY]B' →H'a' YhXY'j Y]] [\Y]Xga' YW'Ub]ga' YbZk' UbhX]h'Ub' Y]XYb'rch' dYf'g'cb']_Y' hY'g' Y'b#c'ZgW'UXY' UUb' Y] [YbX'ca' a Yb"
- 8cY ; 99B' j' cY]g'rcZcZ] cYX'gY']b'XY' d'Ub'rcb'XYf'XY'V]]bYb'd'Ub"
- 8ca' dY' \YhbYhgbcYf'ZXY'ghY'__Yf'cZ' \YhUddUfUUhB' →H'cb'XYf']b'k' UhYf'cZ' Yb'Ub'XYfY' j' cY]g'rcZ'
- A UU' \YhUddUfUUhB' →H'gW'ccb' X'ccf' \YhUZ'h' gdcY'Yb' 'cbXYf'XY' _fUUb"
- ; YVfi']_ \YhUddUfUUhB' →H']b' Ub'XYfY' Y'Y_Hf]gWY' gng'h'a' Yb'X'Ub' '&&\$!&' (&' \$')' \$# '\$ < n"

BEWAAR DEZE INSTRUCTIES

⚠ WARNING

Het niet opvolgen van de veiligheidsinstructies kan leiden tot persoonlijk letsel en/of materiële schade en kan uw garantie ongeldig maken.

WAT ZIT ER IN DE DOOS

Deksel

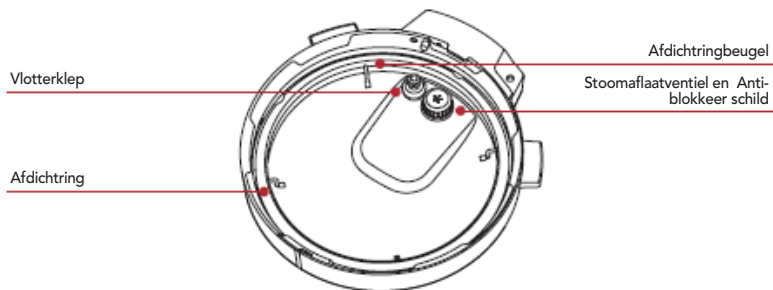
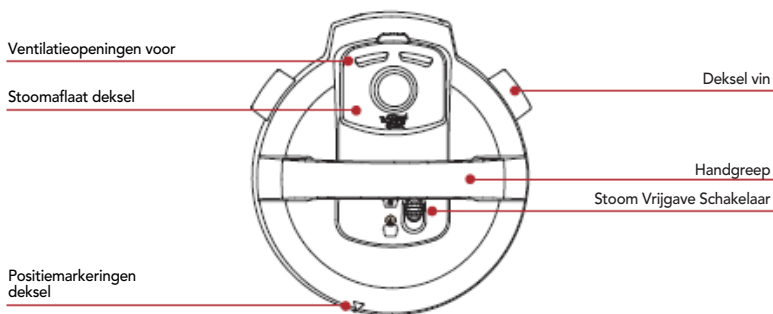

Binnenste kooktoestel

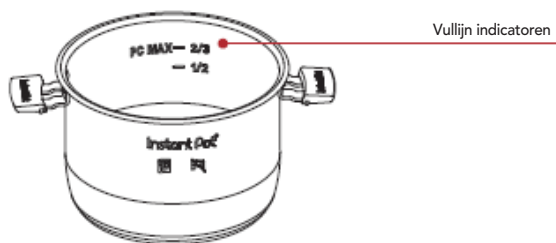

Kookplaat Basis



Accessoires

Stoomrek

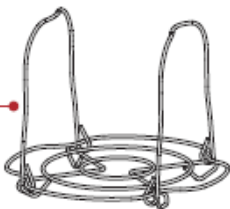

Opvangbak voor condens



Extra afdichting

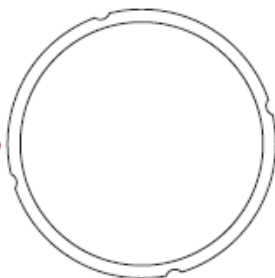

≡i gfhYgXjYbYb`U`YYb`hYfYZYfYbhjY`Yb`_j`bbYb`UZk`]^Yb`j`Ub` \YhXUUXk`Yf`_Y`]^Y`
dfcXi`Vh`

Vergeet niet te recyclen!

K`Y` \YVVYb`XYnY`j`YfdU`_]b[`cbtk`cfdYb`a`YhXi`i`fnJUa` \Y]X`]b`[`YXUW`hYb`"
FYW`W`U`YgXUh[`YfY`W`W`X`_Ub`k`cfXYb`k`UUF`Y`k`ccbH`

JE INSTANT POT PLUS GEBRUIKEN

Bedieningspaneel

K Y \ YVYb \ YhVYX]Yb] [gdUbYY' nc' cbfk cfdYb XUh\YhYYbj ci X] ['HY'
[YVfi]_Yb 'Yb 'UZHY''YnYb']g'

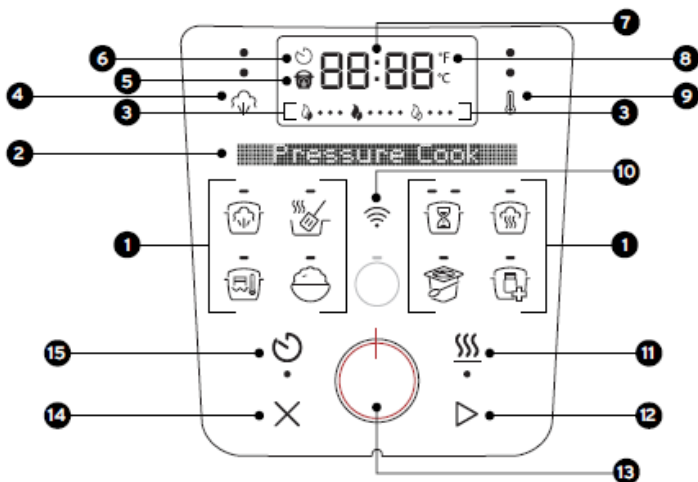

Meesterproef iconen

1 Meesterproef iconen



2 Meertalige berichtenbalk



3 Voortgangsindicatoren



4 Drukniveau

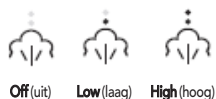

5 Druk



Pot onder druk

6 Delay Start (uitstellen)

09:59

Aftellen tot koken begint

7 Timer

0 1:00

- Kookwekker
- Timer warmhouden

Indicatoren

8 Temp. schaal

°C °F

9 Temp. niveau

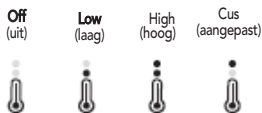

10 WiFi



Besturingselementen

11 Keep Warm (warm houden)



12 Starten



13 Bedieningsknop



14 Cancel (annuleren)



15 Delay Start (uitstellen)



INGEBRUIKNAME

Schoonmaken voor gebruik

1. K UgXY V]bbYbghY 'kooktoestel'a Yh\YYhk UhYfYb'UZk Uga]XXY"
GdcY' UZYb [YVfi]_YYb'nUWkH'XcY_'ca 'XY Vi]H]b_UbhhY'Xfc [Yb"
>Y'_j bhXY V]bbYbdUb'cc_]b'XY j UUk UggYf'k UggYb"
2. JYY [\Yhj Yfk Ufa]b[gY'Ya YbhUUb'XY V]bbYb_Ubhj Ub'XY'_cc_d'UUh
UZa YhYYb'nUWkH'XcY_'ca 'Yf'nY_Yfj Ub'hY'n]b'XUhYf [YYb
j YfdU_]b[gXY'HYg'UWkH'fV']j'Yb"
3. ~~bgU'~~YYf'XY Vt'bxYbgcdj Ub[VU_"N]Y'XY]bghf V]Yg'cd'dU[]bU("*")

Aansluiten en inschakelen

5'g'Y'_UUFVYbhica 'Y' ~~bgU~~UbhDchH' [YVfi]_Ybzd'UUhg\Ya 'XUb'cd'YYb'
ghY] [YZb]YHgWxi]a YbXY'cbXYf [fcbX V'fubXVUUF'cddYfj 'U_"

% GHY'_\YhgbcYf]b'YYb'g'cdVt'bhUWkH'Yb'nYh\YhUUb"

&" <YhVYX]Yb]b[gdUbYY'']WkHcdZU'Y'_bcdYb'n]b'UWkH'ZYb'XY'8Y
VYf]WkH'bVU_'tc.cbhXY'ghUbXUUFXHU"

' " 8fUU]XY FY[Y'_bcd]ca 'XY'UU'HY'gY'YVW'fYb"
?]Yg'i]h'9b [Y'gZ: fUbgZ'GdUUbgZ'8i]hgZ'#U]UUbGZ'8YYbgZ'B YXYf'UbXgZ'Dcc'gZ'
Nk'YYXg'Yb'Hi'f_g"

(" 8fi '_cd'XY'FY[Y'_bcd'ca 'XY'UU'gY'YVW'HY'HY'VYj Ygh]]Yb"

>Y' ~~bgU~~UbhDch]g'_UUFj ccf [YVfi]_"

Testrun

9Yb`dfcYz]h`a U_Yb`j`b`Y`b]Yi`k`Y`b`ghUbhDch]g`YYb`[`Yk`Y`X][`Y`a`Ub]Yf`ca`
YnY`Zj`Yffci`k`X`h`a`U_Yb`a`Yh`c`Y`Y`hik`Yf`hj`ccfXUh`Y`Y`YYfgh`a`U`h]X`
VYfY]Xh`

Om een testrun uit te voeren:

```
% JcY[ " _cdYgkUhYf`hcY`Uub`XY`V]bbYbghY`_cc`_hcYghY""JcY[ `[`YYb`  
j`cYXgY`_`hcY"
```

```
& D`UUhg`XY`V]bbYbdUb`j`b`dUb"
```

```
' " D`UUhg`\YhXY`_gY`_cd`XY`VcXYa`_j`Ub`XY`dUb"
```

```
FUUXd`YY[ `dUf`j`bU`%`_cj`Yf`k`YhXY`_gY`_gi`j`h`b`f`l`
```

```
(" 8fi`_cd`DFYgg`fY`7`cc`_f]c`_Yb`cbXYf`Xfi`_f`h`
```

```
)" 8fUU]XY`FY[`Y`_bcd`O`ca`_`_a`]bi`h`b`_cc`_h]X`h`Y`g`Y`W`f`Y`b`Y`b`Xfi`_`  
cd`\Yhca`_h`Y`Y]`Y`gh[`Y`b"
```

```
*" 8fi`_cd`8fi`_b]YUI`_ca`_b`UUF`XY`Xfi`_]bghY`]b[`<][`\f`l`cc[`h`_h`Y`  
[`Uub"
```

```
+ " 8fi`_`_cd`ca`?`Y`d`K`Ufa`_f`k`Ufa`_`ci`XY`b`l`i`j`h`h`g`W`U`_Y`Y`b"
```

```
, " 8fi`_cd`GHUf`>`"8Y`j`ccf[`Ub[`g`VU`_`_hc`bh`DFY`Y`U`h]b[`  
f]l`cc`f]`Y`f`k`Ufa`Y`b`k`_`_`"
```

```
- " 5`g`XY`Xfi`_`_`UUF]g`_hc`bh`XY`j`ccf[`Ub[`g`VU`_`7`cc`_]b[`_f]c`_Y`b`k`_`z`XY`  
6Yf]W`h`b`VU`_`_hc`bh`8Y`_gY`_b]Y`h`cd`Y`b`Y`b`Y`b`XY`fc`XY`8fi`_]b`X]W`l`c`f`  
V`f`Ub`X`h`K`U`bb`Y`f`XY`h`a`Y`f`$`$`$`V`Y`f`Y`_`h`z`g`c`d`h`\Y`h`_`_Y`b"
```

```
%"$`B`Uh`i`f]`^Y`GHUa`_FY`Y`U`gY`_f`h`ca`j`f]f`Uj`Y`b`Y[`_]b`h`U`_`h`ca`U`h]g`W`"5`g`i`  
g`b`Y`_`Y`f`k`_]`h`c`b`h`i`W`h`b`z`n`Y`h`i`_`XY`g`r`c`c`a`g`W`U`_Y`U`U`f`c`d`\Y`h`XY`_gY`_`cd`  
C`b`h`i`W`h`b`_`_`"5`g`U`_Y`g`r`c`c`a`_]`g`c`b`h`g`U`d`h`z`j`Y`f`g`W`]`h`h`]`b`XY`  
6Yf]W`h`b`VU`_`C`?`_`hc`_`C`d`Y`b`@`X"
```

```
%%C`d`Y`b`\Y`h`XY`_gY`"
```

```
NjY`_`c`Y`\Y`h`XY`_gY`_`cd`Y`b`Y`b`f`i`c`d`dUf`j`bU`%`"
```

```
6Y`Ub[`f]c`_`8Y`V]bbYbghY`_cc`_hcYghY`nU`\Y`Y`h`n]b`z`h`_`_`Y`a`_Y`f`j`cc`f]W`h]i`_`i`j`h`  
a`Y`h`V`Y`i`_`d`j`Ub`g]W`b`Y`b`\Ub`X[`f`Y`d`Y`b`"
```

```
%"&";`cc[`\Y`h`c`j`Y`f[`Y`V`Y`Y`b`k`UhY`f`k`Y[`_Y`b`k`U`g`Y`b`X`f`c`c[`_XY`V]bbYbghY`  
_cc`_hcYghY`"
```

Bi`Y`b`_Y`_`UUF`ca`_Y`Y`b`a`U`h]X`h`_`_`c`_Y`b`_Y`_`b`g`h`U`b`D`c`h`

INSTELLINGEN WIJZIGEN

Ready (gereed) modus

5'g'Y'XY'bgTubhDch]bgWU_Y'hZ[YYZh\]'YYb'd]Ydg[bUU'Yb'j YfgW]'bhYfFYUXm
f] YfYYXÉcd'XY'A YggU[Y'6UF''8]h]g'XY?'UUFa cXi g!'_UUF'ca 'YYb'Ga Ufi
Dfc[fUa 'h'g'Y'VM'fYb'cZYb']bgh'']b['h'k]'h] Yb"

C a 'h'fi ['h' _YfYb'bUUF'XYn'Y' a cXi g'j Ubi]hYYb'G'ja 'Dfc[fUa a U'cZ]bgh'']b[ž
Xfi _h'X' i 'cd'ca 'h' 7**UbW**'fUobi 'YfYb'É



De weergavetaal wijzigen

I _j bhXY'fUU'g'Y'VM'fYb'X]j'cd '\YhX]gd'Umj Ub'\Yh6YX]Yb]b[gdUbYY'k cFXh
k YfYf[Y[Y] Yb"

?Ygi]h 9b[Y'gž: fUbgžGdUubgž8i]hž' #U]Uubgž8YYbgžB YXYfUbXgžDcc' gžNk YfYg'Yb'
Hf'f'g

- % 8fi _]b XY'a cXi gFYUXm] YfYYXÉk YYa UU'V]bbYb'i i b'gYVébXY'cd XY FY[Y' _bcd"
- & 8fUU]XY FY[Y' _bcd'ca 'XY'fUU' h'g'Y'VM'fYb"
- ' " 8fi _cd'XY FY[Y' _bcd'ca 'Y'g'Y'VM'fY'VY] Ygh[Yb"

Het geluid On (aan)/Het geluid On (aan)/Off (uit)zetten

I _j bhXY'k UUFgWki k]b[g[Y'i]XYb'cd 'C b'fUUbÉcZC ZZf]]hÉnYhYb"

- % 8fi _]b XY'a cXi gFYUXm] YfYYXÉcd 8YUmGHf]h'g'Y'VM'fYb'Yb'É'Yb'\ci X'XY'
FY[Y' _bcd]b[YXfi _h' [YXi fYbXY) 'gYVébXYb"
- & 8Y'6Yf]W'hYbVU_ 'hcCbhGci bX'cb'f] Y'i]X'UUbÉcZGci bX'cZf] Y'i]X'i]hÉ8Y'
b]Yi k Y' [Y'i]Xg]bgh'']b['jgUW]YZ
<ccfVUYj Y]] [\Y]Xgk UUFgWki k]b[Yb'_j bbYb'b]Yhk cFXyb' i]h' YgWU_Y'X"

Kies de temperatuurschaal

8Y'_cc_h'ra dYfUhi i f'_Ub'k cFXyb'k YfYf[Y[Y] Yb]b': U\Yb\Y]hfi: ÉcZ7Y'gji gfi
7É

- % <ci X]b'XY' [YfYYXa cXi gXY' _bcdDyb ?YYd'K Ufa 'fk Ufa '\ci XYbÉSSS'Yb'
XY'6YX]Yb]b[g_bcd') gYVébXYb]b[YXfi _h
- & 8Y'6Yf]W'hYbVU_ 'hcCbhHYa d'9Yb\Y]X': 'cZHYa d'9Yb\Y]X'7''8Y'b]Yi k Y'
]bgh'']b['j Ub'XY'h'ra dYfUhi i fgWUU']gUW]YZ

Cancel (annuleren)

8fi _]b XY'a cX] **DFY\YUhb**['fj]ccfj Yfk Ufa YbŁ7cc_]b['fLc_YbŁcZ?YYd'
K Ufa 'fk Ufa '\ci XYbŁcd'ca 'X'hY **7UbW'**fUbbi 'YfybŁYb XY **6Yf]MhYbVU_**
hccbh**Ready** (gereed)"

Gememoriseerde instellingen

9_Y'_YYfXUh'Y'YYb'G]a 'Dfc[fUa a U[YVfi]_h'g'UUhXY'ŁbghUbhDch
Ui hca Uh]gW'Y' [Yg'YVW'YfXY']bgh''b[Yb'cdŁk UUFccf'nY'XY'ghUbXUUF'
k c fXYb'j'ccf'\Yhj c' [YbXY' [YVfi]_ ">Y'_i bhXYnY'cd [Yg'U[Yb']bgh''b[Yb'
[YVfi]_Yb'cZnY'Y'_Y'_YYf'UUbdUggYb''8]h[Y'Xhj ccf.

- 8fi _]bgh''b[Yb
- HYa dYfUhi i f]bgh''b[Yb
- Łbgh''b[Yb'_cc_h]X

Individuele Slimme Programma's resetten

- <ci X']b XY' **Ready** (gereed)-a cXi g'YYb'G]a 'Dfc[fUa a U]_bcd''Ub[Yf'
XUb'' g'YVŁbXYb']b[YXfi _h'ŁchXUhXYnY'Łk YY'_YYf'_b]ddYfhYb XY
6Yf]MhYbVU_'hYfi ['_YYf'fbUUFXY' **Ready** (gereed)!a cXi g'
*8Y']bX]j]Xi Y'Y'G]a 'Dfc[fUa a U]bgh''b[Yb k c fXYb hYfi [[YnYhbUUFXY'
ZUVf]Y_g]bgh''b[Yb"*
- Ca 'YYb'G]a 'Dfc[fUa a U'hY'fYgYHhYb'hYfk]'^\Yh]b'k Yf_]b['jgZ'\ci Xhi
XY'_bcd'a YYfXUb'' g'YVŁbXYb']b[YXfi _h'ŁchXY']bgh''b[Yb]j'ccf
_cc_h]X Yb **Temperature** (temperatuur)'hYfi ['_Yfyb'bUUFXY'
ZUVf]Y_g]bgh''b[Yb"

Alle Smart-programma's resetten

- <ci X']b XY'a cXi g'**FYUXm**Ub[Yf'XUb'X'' g'YVŁbXYb']b[YXfi _h'ŁchU'Y'
G]a 'Dfc[fUa a U]_bcdYb'_b]ddYfyb'' '_YYf'
5''Y'G]a 'Dfc[fUa !]bgh''b[Yb k c fXYb '\Yfgh'X'bUUFXY'ZUVf]Y_g]bgh''b[Yb"

DE INSTANT CONNECT™ APP

A UU_c_YbYYbj ci X][Yb[Ya U_Y]k UbbyYf'Y'Y'bgUbhDchD'i g'
VYX]Ybha YhXY'bgUbh7cbbYVh' 5dd j UbUZ'Y'a cV]Y'Y'UddUfUUH'

Kook slimmer, niet harder!

6YX]Yb'Y'bgUbhDchcd'UZgUbx'! gUfh\Yh_c_Ybz'd Ug'XY]bghY''b[Yb'UUb'Yb'
gU'Y'j ccf_Yi fYb'cdzU'Ya UU'j UbUZXY'Udd"; Yyb[Yfca a Y'a YfY]b'XY'
_Yi_Yb'

Kook als een pro met stap-voor-stap begeleide recepten

A Yha Yf'XUb" "\$\$\$XccfWkYZ_c_g[YHgh' fYWdHb'a UU_hXY'gUd!j ccf!
gUd'j]fhi Y'Y'[]Xgj Ub'XY'Udd'_c_Yb'a cY]h'ccgYb'ncf[hY'_Y'_YYfk Yf'j ccf'
dYfZ'WY'fyg' hUhb" B UUX'cnY'W'bfhc'Y'cj Yf'Y'_cc_i' bghY]b'fYU]a Y!
fYWghfYY_gj Ubi Jh\Yh'fYWdh'

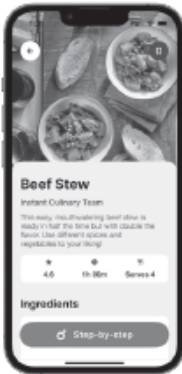

C bhXY_ " \$\$\$Z'
\YYf]Y'Y'fYWdHb]b'
XY'Udd



; Yvfi [_XY'Udd'ca'
]bh'fUW]YZ\Yh
_c_Yb j Ubi Jh\Yh
fYWdHh'fY[Y'Yb



Controleer je kookkunsten op afstand

; YVfi _XY Udd ca Y_ghUX]i a j Ub`Y fYW dhcd UZghUbX`H`j c`[YbzncXUhi
Y`a UUhj`X`_UUF`Jgk UbbYfYf`^XUhiVYbh`

De app downloaden

>Y`_i bhXY`Udd`cd`tk`YY`a` Ub]YfYb`Xck`b`c`UXYb.

- GwUb`XY`E`F`!W`XY`^]YfcbXYf`
- NcY`_`" `bghUbhDch`"]b`XY`5dd`Y`GhcfY`cZXY` ; cc[`Y`D`UmGhcfY`"

Apple(iOS)



Android



Vereisten voor koppelen

- JccfXY`VYgh`W`bbYVWj`]H`]ha`c`Yh`Y`Yfj`ccf`ncf`[`Yb`XUhi`Y`XY`
b]Yi`k`gh`]C`G!`cZ5bXfc`X]j`Yfg]Y`cd`Y`UddUfUUh`^YVH`
- <ci`X`XY`bUua`Yb`^Y`hK`UW`tk`ccfX`j`Ub`Y`K`];`]!`H`i`]gbYtk`Yf`_V`^XY`
^UbX`"
- Ncf[`Yfj`ccf`XUhi`Y` `bghUbhDchD`i`g`]g`UUb[`Yg`chY`b`Yb`b`]Yh`UUb`^Yh`
_c`Yb`]g`"C`d`XY`A`YggU[`Y`6Uf`ghUUh`FYUX`mf]`YfYXXE`"
- >Y`a`cV]Y`Y`UddUfUUh]g`]b`XY`Vi`i`fhj`Ub`Y` `bghUbhDchD`i`g`
- 9b`XY`6`i`Yh`ch`cd`Y`a`cV]Y`Y`UddUfUUh]g`
C`da`Yf`_b[. `5`g`Y`hK`]Z!`gna`Vcc`^cfUbY`^_b]ddYfHz`]gXY`j`YfV]bX]b[`a`]gi`_H`"

Koppelen met de Instant Connect™ App

- %`Gi`]h`Y` `bghUbhDchUUb`"
- &`C`d`Yb`XY`Udd`Yb`g`Y`VW`Yf`f`Ub`XY`g`U[`f`
- "`GY`YVW`Yf`f`bghUbhDchF]c`D`i`g`f`
- ("`8`Y`Udd`^Y`Xh`Y`Xccf`^Yh`UUb`a`U`Yb`j`Ub`YYb`i`[`YVfi`_]YfgUW`z`i`bH`
-)`8`Y`Udd`VY[`Y`Y`Xh`Y`j`Yfj`c`[`YbgV]`^Yh`UUb`g`i`]H`b`"
B`i`VYb`Y`_UUF`ca`XY`5dd`H`Y`[`YVfi`_]Yb`a`Yh`Y` `bghUbhDchD`i`g`"

DE LID GEBRUIKEN

>Y[YVfi]h\YhXY_gY' j ccFXY'a YYghY Ga UfhDfc[fUa gZyb U'h]X j ccF
DfYgg fy'7cc_f[c_Yb'cbXYfXfi _E'; YVfi] U'h]X \YhXY_gY' XUhV]^
XYnY' bghUbhDchD'i g_cc_d`UUh]g[Y'Yj YfX"

Het deksel sluiten

% @b'XY ▽'cd \YhXY_gY' i]ha YhXY' c'cd XY VcXYa j Ub'XY'dUb"

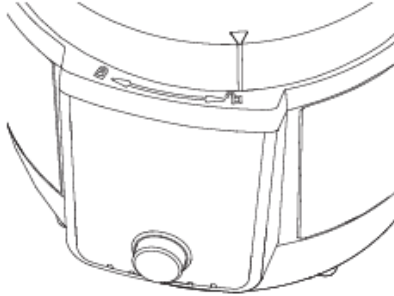

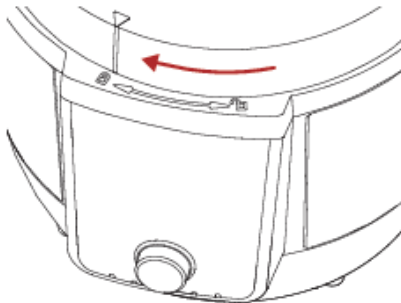

&" 8fUj\YhXY_gY'a YhXY'_c_a YY'rchXY'cd \YhXY_gY' i]f[Y']bX]g
a YhXY'cd XY'dUbVcXYa "



6]^_c_Yb'cbXYfXfi _j Yf[fYbXY'h\ YhXY_gY' Ui rca UhgM k UbbYYfXY'
bghUbhDchXfi _VY[]bhcd h' Vci k Yb"

Het deksel openen

- % 5'gi YYb'G'ja 'Dfc[fUa a Ujccf_c_Yb'cbXYf'Xfi _[YVfi]_h'rcf[Yf'XUb
jccfXUhi YYfghXY'grcca 'Uj cYfhtchXUh\YhfcXY]bX]WU]Y'Ua d'Y 
jccfXY 8fi_'i]h' UUhYb'XY'6Yf]W'hYbVU_'C? 'tc' C dYb'@X'fc? 'ca
XY_gy' h' cdYbYb'k'hc'cbh'
- & 8fUU]\YhXY_gy' h' [Yb'XY'_c_]b' ▽'hchXY'cd\YhXY_gy']b'']b'g'UUh
a YhXY'cd  XY'dUbVcXYa "

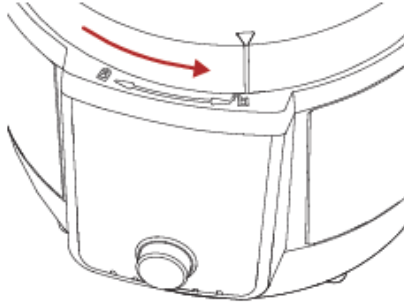

- ' " H]\YhXY_gy']ccfn]W'h['ca \cc[Yb] Ub'XY'dUbVcXYa "
- (" Ca 'fi]a h' cd\YhUUbfYW'hY'VYgdUFYb"D'UUhg\YhXY_gy'] Yfh]WU']b
XY'XY_gy'\ci XYf'fh]Y dU[]bU', kVcj Ybcd'Y"

Hoe stoom afblazen

8Y` ðgUbhDchDi gj`Ub`cd`&j`YfgWV]`YbXY`a`Ub]YfYb`gtrcca`Uz`Yj`Yb`"
;`YVfi`_`XY[`YbY`X]Y`^`YhVYghY`dUghV]`^`Yhgccfhj`cYXgY`XUh`Y`VfYf]XhcZ`
k`UhYf]b`^`YhfYVWdhghUUh`

Natuurlijke stoomafgifte

B`UXh`^`Yh`_`c`_`Yb`]gj`[`Ygtrcdhž`_`ca`hXY`gtrcca`[`Y`Y]XY`^`j`f]ž[`YXi`fYbXY`
a`YfXUb`(`\$`a`]bi`hYb`"DYfZVWj`ccf[`YfYVW`hYb`X]Y`VUUh`Y`V`V`Y`b`V`]^`
g`XXYfYbžncUg`gtrccZjWVchY`gžgcYdYbžVW]]`Yb`VcbYb`"

%`K`UbbYfYfYb`Xfi`__cc_dfc[`fUa`a`U`Y]bX][`hžVY[`]b`hXY`b`U`i`f`]^`Y`
gtrcca`Uz`]žY`Ui`hca`UhgW`"

&`5`g`U`Y`gtrcca`_`]gj`f]f`Y`_`ca`Ybž[`UUh`^`YhfcXY`^`Ua`d`Y`j`Ub`XY`
8fi`_`bX]WVhcf`☹`i`]h`"

Quick (snel) stoomafgifte

@UUh`^`Yh`_`c`_`Yb`]gbY`gtrcca`cbhgdUddYb`"XYUU`j`ccf`XY]WUUhj`cYXgY`ncUg`
dUghUz]f]gtrccž[`fcYb`hYb`Yb`nY`Y`f]i`W`hYb`ca`cj`Yf`_`c`_`Yb`hY`j`ccf`_`ca`Yb`"

%`K`UbbYfYfYb`Xfi`__cc_dfc[`fUa`a`U`Y]bX][`hžnYhi`XY`
gtrcca`cbhgdUbbYfcd`^`YhXY`gY`cd`C`bhi`W`hYb`☹`"

&`5`g`U`Y`gtrcca`_`]gj`f]f`Y`_`ca`Ybž[`UUh`^`YhfcXY`^`Ua`d`Y`j`Ub`XY`
8fi`_`bX]WVhcf`☹`i`]h`"

⚠ Let op voor Pressure Cook (koken onder druk)

8]hUddUfUUh[`YVfi`_`hXfi`_`ca`hY`_`c`_`Yb`"@UUh`^`YhUddUfUUhU`Y`cj`Yftrc`"][`Y`
Xfi`_`Yb`gtrcca`UzV`UhYb`j`ccfXUhi`^`YhXY`gY`cdYb`h`<`YhcdYbYb`j`Ub`^`Yh`
XY`gY`j`ccfXUhXY`Xfi`_`]gj`f]f`Y`UhYbž`_`Ub`Y`XYb`hchVfUbXk`cbXYbž`
dYfgccb]^`YhgY`Yb`#`Za`UhYf]i`Y`gWUXY`@YgYa`Yf]b`^`Yh`^`ccZkgh`_`
JY]]`^`Y]X`"

OVER Pressure Cook (koken onder druk)

8fi __c_Yb[YVfi]_hXfi _ca 'XY HYa dYfUhi fY fihYa dYfUhi i fe] Ub'XY' j'cY]gfcZHY'j Yf\c[YbZk UUFXccf\Yhj cYXgY' [Y]^a Uh['Yb'gpY'Yf[UUFhi XUbc'bcfa UUZhYfk]^ga U_Yb'Yb'j cYX]b[gfcZYb'k cYfYb'j Ugh['Y\ci XYb'" H]XYbg'\Yh**Pressure Cook** (koken onder druk)'XY' bghUbhDchDi'g' ZlgYb

Fase 1: Preheating (voorverwarmen)

HYfk]^XY' bghUbhDchj ccfj Yfk Ufa hZk cYXhXY'j 'cY]gfcZ] Yfk Ufa X'ca ' gfc'ca 'h' VVYi fYb'"NcXfUYf[YbcY['Xfi _]gZ'_]h\YhXY_gY' j UghYb'jgXY' dUb'_UUF'ca 'hY' _c_Yb"

Fase 2: Cooking (koken)

NcXfUYXY' bghUbhDchXY [Yk Ybgh' Xfi _YYZhVYfY]_hZVY[]bh\Yh_c_Yb'Yb' V]ZhXY Xfi _[YXi fYbXY'\Yh\Y'Y dfcVWgVt'bgUbh'

N]Y XY]bghfi V]Yg'j ccf'G'ja 'Dfc[fUa a Uj UbUZdU[]bU'&&j ccf'a YfF']bZ'fa UhY'"

Fase 3: Steam Release (stoomvrijgave)

B U\Yh_c_Yb V]ZhXY' bghUbhDchcbXYfXfi _Yb'\YYH"8ccfXY gfc'ca 'hY' 'UhYb'cb'g'UddYbZ'_ca hXY Xfi _j f]Z'XUUhXY **Temperature** (temperatuur)' Yb'_Ub'\YhXY_gY' j Y]['k cYfYb'j Yfk]XYfX"

N]Y Gfc'ca 'UZV'UhYb'cd'dU[]bU'&\$"

Vloeistof gebruiken om stoom te creëren

8fi __c_Yb'j YfY]ghj 'cY]gfcZ]b XY'dUb'ca 'gfc'ca 'h' VVYi fYb'"8]h]gXY' a]b]a UY'\cYj YY'\Y]X X]Y'bcX][']g

Maat Instant Pot	Minimale vloeistof voor Pressure Cook (koken onder druk)*
) Z']Yf	' +) a '

i hYbn]'UbXYfgj Yfa Y'X']b '\YhYfWdH'

J'cY]gfcZYb'j ccf'cbXYfXfi __c_Yb'a cYhYb'cd'k UhYfVUg]g'n]bZ'nc'Ug' Vci]'cbZ'Z'cbXZ'g'Yd'cZgUd'"5'g'Y'g'c'Yd'i]hV'_Z[YVt'bxYbgYfYfX'cZcd VUg]g' j Ub'fcc'a [YVfi]_hZ'j cY['XUb'k UhYf'hc'Y'nc'Ug\jYfVc'j Yb'UUb[Y[Yj Yb"



Pressure Cook (koken onder druk)

DfYgg fy'7cc_flc_Yb'cbXYfXfi _f] YVfi]_hgrcca 'cbXYfXfi _ca j cYXGy''
gbY'Yb [Y]^a Uj [[UUFHY' a U_Yb">Y _i bhXY]bgh''b [Yb UUbUggYb UUb
'Y'fYVdH'

8fi _c_Yb'G]a a Y'dfc [fUa a U]bgh''b [Yb"

Standaard kooktijd	Min Kooktijd	Max Kooktijd	Standaard drukniveau	Drukniveau-opties
%\$ a]bi H'b' f\$\$.%\$£	0 minuten (00:00)	8 uur (08:00)	High (hoog)	High (hoog) Low (laag)

Andere instellingen

- ?YYd'K Ufa 'fk Ufa '\ci XYb£??']g'g'UbXUUFX 'b [Ygh'X'cd C b'fUUb£'
- 8Y'UmGHUfifil]hgh''Yb£☺]g VYgW_L_VUUF"

Gebruik de app

6YX]Yb YYbj ci X] ['U'Y]bgh''b [Yb'j Ub \YhDfYgg fy'7cc _dfc [fUa a U_Yb'
_f]f 'hcY [Ub] 'chVY [Y'Y]XY fYVdH'b'j ccfgdYVWZY_Y [YfYVW'H'b'j]U'XY'
£g]Ubh7 cbbYVW'5dd"C Z [YVfi] _\YhVYX]Yb]b [gdUbYY'nc U'g \]YfcbXYf'
VYgW'fyj Yb"

Hoe snel koken

Prep

Gb]Xz\U_z_fi]X'cZa Uf]bYYf'Y']b [fYX]i bh'b'j c [Ybg'Y fYVdH'

Preheating (voorverwarmen)

- % D'UUhg'XY V]bbYbdUb]b XY'dUb Yb'j cY ['XY]b [fYX]i bh'b'Yb \Yh j cW'hrcY"
- & D'UUhg \YhXY_gy' Yfcd Yb'j Yf [fYbXY' \YH'
- ' " 8fi _cd DfYgg fy'7cc_flc_Yb'cbXYfXfi _f]£☺'"8Y'g'UbXUUFX cZ 'UUhg] [YVfi]_h' _cc_]bgh''b [Yb k c fXYb'k YfY [Y] Yb"
- (" 8fUU]XY FY [Y_bcd ☺]ca 'XY' _cc_]h'X H'g'YVW'fYb"8fi _cd XY FY [Y_bcd ca H'VY] Ygh] Yb"
-)" 8fi _cd 8fi_b] YUf £?ca H'k]gg'Yb'hi ggYb'£ck fUU [£Yb <] [\ flcc [£Xfi _b] YUf g"

>Y _i bh \YhXfi _b] YUf 'cd Y'_a ca Ybh]XYbg \Yh_c_Yb k]h] Yb"

- *" 8Y]bghr`]b[?YYd`K Ufa` ftk Ufa` \ci XYbE]g`gUbxUUF`C b`fUUbE`8fi` _?? bc[a UU`gcd`ca` XYNy`i`]hY`gWU`Y`Yb"
 >Y`_j`bh?YYd`K Ufa` ftk Ufa` \ci XYbEcd`Y`_`a`ca`Ybh]XYbg`Yh`_`Yb]b]cZ
- + " Ca` \Yh`_`Yb`i`]hY`gh`YbZ`Xfi`_`hi`_`cd`8Y`Um`G`U`f`i`]hY`YbE`Z`Yb` XfU`]hi`_`j`Yf`c`[`Ybg`UUb`XY`FY`[`Y`_`bcd`ca` XY`j`Yff`U`[`]b`[`g`]`X`H`Y` gY`VW`Yb`"
- ," 8fi`_`cd`G`U`f`i`_`8Y`j`cc`f`[`Ub`[`gVU`_`h`c`cbh`D`Y`Y`U`h`b`[` f]`cc`f`j`Yf`k`Ufa``YbE`:"

Kook

- % C`b`X`Y`f`X`fi`_`h`c`cbh`X`Y`6`Y`f`]`W`h`b`V`U`_`B`]`Y`h`8`Y`_`g`r`_`C`d`Y`b`Y`b`Y`b`X`Y` f`c`X`Y`8`fi`_`]`b`X`]`W`h`c`f`[`U`U`h`V`f`U`b`X`Y`b`"
- & " 5`g`X`Y`X`fi`_`_`U`U`f`]`g`z`h`c`cbh`X`Y`J`cc`f`[`Ub`[`gVU`_`7`cc`_`]b`[`f`l`c`_`Y`bE`Y`b`V`Y`[`]`b`h`X`Y`h`j`a`Y`f`U`Z`H`H`Y`b`"
 I`_`j`bhcd`X`Y`_`a`ca`Ybhcd`Xfi`_`Yb`ca` \Yh`7`cc`_`]b`[`f`l`c`_`Y`bE`H`g`r`c`d`d`Y`b`Y`b` \Yh`G`j`a`D`f`c`[`f`U`a`U`H`7`U`b`W`f`U`b`b`i`Y`f`Y`bE`"
 >Y`_`j`bhcd`Y`_`a`ca`Ybh]XYbg`Yh`7`cc`_`]b`[`f`l`c`_`Y`bE`cd`?YYd`K`Ufa``ftk`Ufa`` \ci`XYbE`??`Xfi`_`Yb`ca` \Yhi`]hY`gWU`Y`Yb`"

Stop met koken

- % K`U`b`b`Y`Y`f`X`Y`h`j`a`Y`f`\$`\$`\$`\$`V`Y`F`Y`]`h`z`g`r`c`d`h`Y`h`_`_`Y`b`Y`b`V`Y`[`]`b`h`X`Y` b`U`h`i`i`f`]^`Y`g`r`c`c`a`U`Z`]`Z`Y`"5`g`Y`X`U`h`Y`]`Y`f`Y`V`h`z`_`i`b`Y`X`Y`g`r`c`c`a` g`b`Y`U`h`b`c`b`h`g`b`U`d`d`Y`b`X`c`c`f`X`Y`g`r`c`c`a`g`W`U`_`Y`U`U`f`c`d` \Y`h`X`Y`_`g`Y`]`b` H`Y`X`fi`_`Y`b`c`d`J`Y`b`h`i`"
- & " 5`g`?YYd`K`Ufa``ftk`Ufa`` \ci`XYbE`C`b`f`U`U`b`E`g`h`U`h`z`V`Y`[`]`b`h`X`Y`h`j`a`Y`f`c`d` H`Y`H`Y`b`"
 >Y`_`j`bhcd`X`Y`_`a`ca`Ybhcd`Xfi`_`Yb`ca` \Yh`?YYd`K`Ufa``ftk`Ufa`` \ci`XYbE` H`Y`g`r`c`d`d`Y`b`"5`g`i`U`b`b`i`Y`f`h`j`c`c`f`X`U`h`Y`h`c`b`h`i`W`h`b`_`U`U`f`]`g`z`h`c`cbh`X`Y` 6`Y`f`]`W`h`b`V`U`_`B`]`Y`h`8`Y`_`g`r`_`C`d`Y`b`Y`b`"
- ," 5`g`U`Y`g`r`c`c`a`]`g`c`b`h`g`b`U`d`d`h`c`cbh`X`Y`6`Y`f`]`W`h`b`V`U`_`C`?`h`c`_`C`d`Y`b`@`X` Y`b`[`U`U`h`X`Y`f`c`X`Y`8`fi`_`]`b`X`]`W`h`c`f`[`i`]`H`



<YhF[ghG]a Dfc[fUa a U'gcca 'cbXYfXfi _'ca f]ghgY'Yb[Y']^a Uh['H' _c_Yb">Y_i bhXY]bgh"b[Yb'UubdUggYb'UUb'Y fYWdH'

G]a a Y f]ghd'fc[fUa a Ul]bgh"b[Yb"

Standaard kooktijd	Min Kooktijd	Max Kooktijd	Standaard drukniveau	Drukniveau-opties
12 minuten (00:12)	5 minuten (00:05)	30 minuten (00:30)	Low (laag)	High (hoog) Low (laag)

Andere instellingen

- ?YYd'K Ufa 'fk Ufa \ci XYbE[?]g'ghUbXUUFX]b[Ygh'X'cd C b'fUUbE'
- 8Y'UmGHUfifi]ghY'YbE[?]g'VYgW[VUUUF"

Gebruik de app

FY[Y'YYbj ci X]['XY]bgh"b[Yb j Ub \Yhf]ghd'fc[fUa a UYb'_f]f' hcY[Ub['hc'hVY[Y]XY fYWdH]b j ccf'gdYVZY_Y j cYX]b[ga]XXY'Yb j]U'XY' b'ghUbi 7 cbbYVh5dd"C Z[YVfi]_ \Yh6YX]Yb]b[gdUbYY'ncUg\]YfcbXYf' VYgWfYj Yb"

Rijst koken

Prep

6YfY]X'XY]b[fYX]i bh'Yb j c[] Ybg'Y fYWdH'

Preheating (voorverwarmen)

% D'UUhg'XY V]bbYbdUb]b'XY'dUb'Yb j cY['XY]b[fYX]i bh'Yb'Yb \Yhj cW'h hc'Y"

& D'UUhg \YhXY_gY' Yfcd'Yb j Yf[fYbXY'\YH'

' " 8fi _'cd F]ghE"8Y'ghUbXUUFX'cZ'UUhgh[YVfi]_hY'_cc_]bgh"b[Yb k c fXYb'k Yf[Y[Y] Yb"

(" 8fUu]XY FY[Y'_bcd'ca 'XY'_cc_h]X'h'gY'YVWfYb"8fi _'cd'XY FY[Y'_bcd'ca 'h'VY]Ygh[Yb"

)" 8fi _'cd 8fi _b]YU i'ca 'h'k]ggY'Yb'hi ggYb'ck'fUu[EYb'<] \ 'f\cc[E'Xfi _b]YU i'g"

>Y'_i bh\YhXfi _b]YU i'cd'Y'_a ca Ybh]XYbg\Yh_c_Yb'k]h] Yb"

** 8Y]bgh"b[] ?YYd'K Ufa 'fk Ufa \ci XYbE'cd'Y'_a ca Ybh]XYbg\Yh_c_Yb]b' cZ bc[a UU'gcd'ca 'XYnY' i]h'h'gW_U_Y'Yb"

>Y'_i bh?YYd'K Ufa 'fk Ufa \ci XYbE'cd'Y'_a ca Ybh]XYbg\Yh_c_Yb]b' cZ i]gh'W_U_Y'Yb"

+ " C a \Yh_c_Yb i]hY'ghY\YbZXi _hi `cd`8YUmGhUfi]ghY`YbE`ZYb`
XfUJ]hi `j Yfj c [YbgUUb`XY FY[Y_bcd`ca `XY`j YffU []b [gh]X`H`
gY`YVWfYb"

' " 8 fi _cd`GHUfi`▷`8Y`j ccfh [Ub [gVU`_`hccbhDfY\YUhb [`fj]ccfj Yfk Ufa YbE`
<Yh_Ub`%`a]bi`H`b`cZ`Ub [YfXi`fYb`ca `XY`Xfi`_]bghY`]b [j ccf\Yh_c_Yb`H`VYfY`_Yb`
6Yj`cfYb`j`cYXgY`Yb [fchY`AcYj`Yf\`XYb`j`YfAc [Yb`XY`j`ccfj`Yfk`Ufa`]b [gh]X`"

Kook

% C bXYfXfi _`hccbhXY`6Yf]W`H`bVU`_`B`]h8Y`_gr`C`dYbYb`Yb`XY`fcXY`
8fi`_`🍷]bX]W`hcf [UUhVfubXYb"

& " 5`g`XY`Xfi`_`_`UUF]g`hccbhXY`j`ccfh [Ub [gVU`_`7`cc`_]b [`f]c`_YbE`
VY []bhXY`hja`Yf`UZ`H`H`Y`Yb"

I`_`j`bhcd`X`Y`_`a`ca`Ybhcd`Xfi`_`Yb`ca` \Yh_c_Yb`H`g`r`c`d`d`Yb`Yb` \YhG]a`
Df`c [f]a`a`U`H`7`U`b`W`_`f]ubbi`YfYbE`
>Y`_`j`bhcd`Y`_`a`ca`Ybhj`XYbg` \Yh_c_Yb`cd`?`YYd`K`Ufa`fk`Ufa` \ci`XYbE`
Xfi`_`Yb`ca` \Yhi`]hH`g`W`U`_`Y`Yb`"

Stop met koken

% K`Ubb`Yf`XY`hja`Yf`\$\$`\$\$`VYfY []g`r`c`d`h`\Yh_c_Yb`Yb`VY []bhXY`
bUhi`i`f`^`Y`g`r`c`c`a`U`Z`]Z`Y`"5`g`Y`X`U`h`]Y`j`Yf`\V`V`H`z`_`i`b`Y`XY`g`r`c`c`a`g`b`Y`
'U`H`b`c`b`h`g`b`U`d`d`Yb`X`c`c`f`XY`G`r`c`c`a`g`W`U`_`Y`U`U`f`c`d`\Yh`XY`_`g`Y`]b`H`
Xfi`_`Yb`cd`J`Y`h`j`U`H`Y`🍷"

& " 5`g`?`YYd`K`Ufa`fk`Ufa` \ci`XYbE`C`b`f]U`Ub`E`g`h`U`h`z`VY []bhXY`hja`Yf`cd`H`
H`Y`Yb`"

>Y`_`j`bhcd`X`Y`_`a`ca`Ybhcd`Xfi`_`Yb`ca` \Yh`?`YYd`K`Ufa`fk`Ufa` \ci`XYbE`H`
g`r`c`d`d`Yb`"5`gi`U`bbi`Y`Y`f`j`c`c`f`X`U`h`\Yh`c`b`h`i`W`H`Y`b`_`U`U`f`]g`h`c`c`b`h`XY`
6Yf]W`H`b`VU`_`B`]h8Y`_gr`C`dYbYb`"

' " 5`g`U`Y`g`r`c`c`a`]g`c`b`h`g`b`U`d`d`h`c`c`b`h`XY`6Yf]W`H`b`VU`_`C`?`h`C`d`Yb`@`X`Yb`
[UUhXY`fcXY`8fi`_]bX]W`hcf`🍷]i`H`"



STERILISE

<YhgYf]gUjYdfc[fUa a U[YVfi]_hgcca 'cbXYfXfi _'ca 'XY'a YYgh
 jccf_ca YbXY'i]g\ci X VUWVf]i b'h'j Yfk]XYfYb i]hj ccfk YfdYb'ncUg'
 VUVnZYggYbZdca dcbXYfXY'Yb'Yb'UbXYfY'j cYX]b[gUWVggc]fYg"

G]a a Y dfc[fUa a U]bgh''b[Yb'ghYf]]gYfYb"

Standaard kooktijd	Min Kooktijd	Max Kooktijd	Standaard drukniveau	Drukniveau-opties
10 minuten (00:10)	0 minuten (00:00)	30 minuten (00:30)	High (hoog)	High (hoog) Low (laag)

Andere instellingen

- % ?YYd'K Ufa 'fk Ufa '\ci XYbE??]gghUbXUUFX]b[Ygh'X'cd C b fUUbL'
- & 8YUmGHUfifil]hgh''YbE?g]gVYgW_L_VUUF"

Gebruik de app

FY[Y'YYbj ci X]['XY]bgh''b[Yb j Ub \YhGHYf]]gYf dfc[fUa a U'Yb _f]f '
 hcY[Ub['hc hVY[Y Y]XY fYWdh'Yb j ccf'gdYVWZY_Y'j cYX]b[ga]XXY'Yb j]U'XY'
 bghUbh7 cbbYVh5dd"C Z[YVfi]_ \Yh6YX]Yb]b[gdUbYY'ncUg\]YfcbXYf'
 VYgWfY] Yb"

Steriliseren

Preheating (voorverwarmen)

- % D'UUhg'XY V]bbYbdUb]b XY'dUb'Yb j cY['XY]b[fYX]i bhYb'Yb \Yhj cWkh
 hcY"
- & D'UUhg \YhXY_gY`Yfcd 'Yb j Yf[fYbXY'\YH'
- ' " 8fi _'cd' [?]"8Y'ghUbXUUFX'cZ'UUhgh[YVfi]_h' VYfY]X]b[]bgh''b[Yb
 kcfXYb'k YfY[Y[Y] Yb"
- (" 8fUU]XY'FY[Y _bcd'ca 'XY'_cc_h]X h'gY'YVWfYb"8fi _'cd'XY
 FY[Y _bcd'ca 'h' VYj Ygh] Yb"
-)" 8fi _'cd'8fi _b] YUf i?ca 'h'k]gg'Yb'ti ggYb @ck fUU[EYb'<] [\'
 flcc[E Xfi _b] YUf g'
 >Y'_j bh \YhXfi _b] YUf 'cd'Y'_a ca Ybh]XYbg \Yh_c_Yb'k]h] Yb"

- *" 8Y]bghY"]b[?YYd'K Ufa 'fk Ufa \ci XYbE]g]gUbxUUFx C b flUUbE" 8 fi _ ㄹㄹ
bc[a UUg'cd'ca 'XYnY'i]hHY'gWU_Y'Yb"
>Y'_j bh?YYd'K Ufa 'fk Ufa \ci XYbEcd Y'_a ca Ybhij'XYbg\Yh_c_Yb]b[cZ
i]hWU_Y'Yb"
- + Ca \Yh_c_Yb i]hHY'ghY'YbZ'Xfi _hi 'cd 8YUmGUmfil]ghY'YbE'zYb'
XfUUhj' j Yfj c[YbgUUb'XY F Y[Y'_bcd'ca 'XY'j YffU[]b[gh]X'HY'
gY'VWV'Yb"
- ," 8 fi _cd GUm'D" 8Y'j ccfh[Ub[gVU_'hc'cbhDfY\YUhb['fj]ccfj Yfk Ufa YbE'zYb'
<Yh_Ub'%' a]bi HY'cZ'Ub[YfXi'Yb'ca 'XY'Xfi _]bghY']b[j ccf\Yh_c_Yb HY'
VYfY_Yb" 6Y'fcfYb'j cYXgY'Yb[fcHY'cYj Y'Y'XYb'j YfAc[Yb XY'
j ccfj Yfk Ufa]b[gh]X"

Kook

- % H]XYbgXY Xfi _'hc'cbhXY'6Yf]W'HYbVU_ B]Yh8Y_gY'C dYbYb'Yb[UUh
XY'fcXY'8 fi _]bX]WU'cf' C b flUUbE"
- & 5'gXY'Xfi _'UUF]gZ'hc'cbhXY'J ccfh[Ub[gVU_'7cc_]b['f]c_YbE'zYb'
VY[]bhXY'hja Yf'UZH'HY'Yb"
I'_j bhcd'X'Y'_a ca Ybhcd'Xfi _Yb'ca \Yh_c_Yb HY'g'cddYb'Yb \YhG'ja'
Df'c[fUa a UHY'7UbW'flUubi'YfYbE"
>Y'_j bhcd'Y'_a ca Ybhij'XYbg\Yh_c_Yb'cd ?YYd'K Ufa 'fk Ufa \ci XYbE'zYb'
Xfi _Yb'ca \Yhi]hHY'gWU_Y'Yb"

Stop met koken

- % 5'gXY'hja Yf'cd '\$,\$\$gUUhZ'g'cdh\Yh_c_Yb'Yb VY[]bhXY'bUhi f]AY
g'cca UZ]ZY" 5'g'Y'XUh'Yj Yf'VYVhZ'_i b'Y[YVfi]_a U_Yb'j Ub'GbY'Y
g'cca UZ]ZY'Xccf'XY'g'cca UZ]ZY'gWU_Y'UUF'cd \YhXY'gY' bUUF
JYbh]UHY' h'X'k Yb"
- & 5'g?YYd'K Ufa 'fk Ufa \ci XYbE'zYb' flUUbE'gUUhZ'VY[]bhXY'hja Yf'cd'HY'
HY'Yb"
>Y'_j bhX'cd'Y'_a ca Ybhcd'Xfi _Yb'ca \Yh?YYd'K Ufa 'fk Ufa \ci XYbE'zYb'
g'cddYb" 5'gi' Ubbi'Yf'fj ccfXUh\Yh'cbhi W'HYb'_UUF]gZ'hc'cbhXY'
6Yf]W'HYbVU_ B]Yh8Y_gY'C dYbYb"
- ' " 5'gU'Y'g'cca]g'cbhg'bdhZ'hc'cbhXY'6Yf]W'HYbVU_ C ?'hc' C dYb'@X'Yb
[UUhXY'fcXY'8 fi _]bX]WU'cf' i]h'



; YVfi _\YhGhcca dfc[fUa a U'ncUgYYb[Yk cbY'ghcca dUbZ'Xccfj `cY]ghcZ
 H'c_c_Yb'ca `j cYXgY'a Yh\YH'ghcca 'h' VYfY]XYb"8.]hg]a a Y'dfc[fUa a U'
 [YVfi _]h[YYb'Xfi _] ccf'\Yh_c_Yb"

G]a a Y'dfc[fUa a U.]bgh`"b[Yb] ccf'ghcca "

Standaard kooktijd	Min. kooktijd	Max. kooktijd
10 minuten (00:10)	1 minuut (00:01)	4 uur (04:00)

Andere instellingen

- ?YYd`K Ufa `fk Ufa ` \ci XYbE`?`]gB`9H`VYgW`_LVUUF`
- 8Y`UmGHUf]h]`ghY`YbE`?`]gVYgW`_LVUUF`

Gebruik de app

FY[Y`YYbj ci X][`XY`]bgh`"b[Yb] Ub`\YhGhcca dfc[fUa a UYb`_f]f`
 hcY[Ub[`hc'hVY[Y`Y]XY`fYW`dhb] ccf'gdYVWZY_Y`j cYX]b[ga]XXY`Yb] j]U`XY`
 #gh]Ubh7 cbbYVh5dd`"C Z[YVfi _\Yh6YX]Yb]b[gdUbYY`ncUg`YfcbXYf`
 VYgWfY] Yb"

Prep



Gb]X`cZ\U`_Y`]b[fYX]i bhYb]c`[Ybg`Y`fYW`dh`

Preheating (voorverwarmen)

- % D`UUhg`XY`V]bbYbdUb`]b`XY`dUb`Yb]`cY[`a]b]a UU`+) `a `k UHf`hcY`
 - & D`UUhg`\Yhghcca fy`_Yb`Y[`XY`]b[fYX]i bhYb`Yfcd`
 - ' " D`UUhg`\YhXY`gY`Yfcd`Yb]`Yf[fybXY`_`YH`
 - (" 8fi _`cd`Ghcca `?`"8Y`g`UbXUUFX`cZ`UUhg[YVfi _]H'`_cc_]bgh`"b[Yb`
 k cfxYb`k YfY[Y[Y] Yb"
 -)" 8f]U]XY`FY[Y`_bcd`ca `XY`_cc`_h]X`H`gY`YVW`fYb"8fi _`cd`XY`
 FY[Y`_bcd`ca `H`VY]Ygh] Yb"
- >Y`_i bhXY`_cc`_h]X`cd`Y`_a`ca`Ybh]XYbg`\Yh_c_Yb`k`h] Yb"

6. Om het koken uit te stellen, drukt u op **Delay Start** (uitstellen) , en draait u vervolgens aan de **Regelknop** om de vertragingstijd te selecteren.
7. Druk op **Start** . De voortgangsbalk toont **Preheating** (voorverwarmen) :
Het kan 10-15 minuten duren om de kooktemperatuur te bereiken. Bevroren voedsel verlengt de voorverwarmingstijd.

Kook

1. Als de **Temperature** (temperatuur) klaar is, toont de voortgangsbalk **Cooking** (koken) .
2. De kookwekker begint af te tellen.
Je kunt  op elk op drukken om het koken te stoppen.

Stop met koken

1. Wanneer de timer 00:00 bereikt, stopt het koken. De Berichtenbalk toont **Einde**.
2. Het Steam Slim Programma kookt niet onder druk, maar er kan een kleine hoeveelheid druk ontstaan waardoor het deksel moeilijk te verwijderen is. Als dit gebeurt, zet u de stoomontgrendelingschakelaar op het deksel op **Ventileer**  om overtollige stoom te laten ontsnappen voordat je het deksel opent.

Slow Cook

Met Slow Cook kun je je favoriete sudder- en stoofrecepten bereiden, net als in een traditionele slowcooker. Dit Slim Programma gebruikt geen druk om voedsel te koken.



Slow Cook Slim Programma-instellingen.

Standaard Kookinstelling	Kook Opties instellen	Standaard kooktijd	Min Kooktijd	Max Kooktijd
High (hoog)	High (hoog) Low (laag)	6 uur (6:00)	30 minuten (00:30)	24 uur (24:00)

Hoge of lage instellingen:

High (hoog)	Low (laag)
<ul style="list-style-type: none">• 2,5 uur om maximale Temperature (temperatuur) van 95°C te bereiken (sneller)• 3 uur minimale kooktijd aanbevolen• Snellere eerste verhitting is ideaal voor voedsel zoals mager vlees (kip of varkensvlees), zachte groenten en soepen	<ul style="list-style-type: none">• 4,5 uur om maximale Temperature (temperatuur) van 95°C te bereiken (langzamer)• 4 uur minimale kooktijd aanbevolen• Langzamere eerste verhitting is ideaal voor voedsel zoals taaier vlees (stoofpot of borststuk), dicht gebrad, vlees met bot en wortelgroenten

Andere instellingen

- **Keep Warm** (warm houden)  is standaard **On** (aan).
- **Delay Start** (uitstellen)  is beschikbaar.

Gebruik de app

Regel eenvoudig de instellingen van het Stoomprogramma en krijg toegang tot begeleide recepten voor specifieke voedingsmiddelen via de Instant Connect App. Of gebruik het Bedieningspaneel zoals hieronder beschreven.

Hoe Slow Cook



Prep

Snijd, hak, kruid of marineer je ingrediënten volgens je recept.



Kook

1. Plaats de binnenpan in de pan en voeg de ingrediënten en het vocht toe.
2. Plaats het deksel erop en vergrendel het.
3. Druk op **Slow Cook** . De standaard of laatst gebruikte kookinstellingen worden weergegeven.
4. Draai de **Regelknop** om de kooktijd te selecteren. Druk op de **Regelknop** om te bevestigen.

Je kunt de kooktijd op elk moment tijdens het koken wijzigen.

5. Om de kookinstellingen te wijzigen, druk op **Slow Cook**  om te wisselen tussen de opties **Low** (laag) en **High** (hoog).
6. De instelling **Keep Warm** (warm houden) standaard **On** (aan). Druk  nogmaals op deze uit te schakelen.

Je kunt Keep Warm (warm houden) op elk moment tijdens het koken in- of uitschakelen.

7. Om de kooktijd uit te stellen, drukt u op **Delay Start** (uitstellen) , waarna u de **Regelknop** draait om de vertragingstijd te selecteren.
8. Druk op **Start** . De voortgangsbalk toont **Cooking** (koken) .
9. De timer begint af te tellen.

*Je kunt  op elk op drukken om het koken te **Cancel** (annuleren)*

Stop met koken

1. Wanneer de timer 00:00 bereikt, stopt het koken. De Berichtenbalk toont **Einde**.
2. Als **Keep Warm** (warmhouden) **On** (aan) staat, begint de timer op te tellen.

Druk  op elk moment op om het uit te schakelen.

Sauté (sauteren)

Gebruik **Sauté** (sauteren) in plaats van een braad- of kookpan. Sauteren kan de smaken van je eten verdiepen en kan ook sauzen laten sudderen, indikken of inkoken. Dit Smart Program gebruikt geen druk om voedsel te koken.



Sauté (sauteren) Slimme programma-instellingen.

Temperatuur Opties	Standaard Temperatuur	Standaard Kooktijd	Min Kooktijd	Max Kooktijd
Niveaus 1 tot 5 (zie hieronder)	Niveau 5	30 minuten (00:30)	1 minuut (00:01)	1 uur (01:00)

Temperatuurinstellingen.

Temperatuurniveau	Temperature (temperatuur)
Niveau 1	95°C
Niveau 2	110°C
Niveau 3	135°C
Niveau 4	160°C
Niveau 5	190°C

Andere instellingen

- **Keep Warm** (warm houden)  is **NIET** beschikbaar.
- **Delay Start** (uitstellen)  is **NIET** beschikbaar.

Hoe Sauté (sauteren)

Prep

Snijd, hak, kruid of marineer je ingrediënten volgens je recept.

Preheating (voorverwarmen)

1. Plaats de binnenpan in de pan. Het deksel is niet nodig voor de **Sauté** (sauteren) modus.
2. Druk op **Sauté** (sauteren) . De standaard of laatst gebruikte bereidingsinstellingen worden weergegeven.

" 8fUJXY FY[Y_bcd'ca 'XY'_cc_h]X' h' gY'VWfYb"8fi '_cd'XY
FY[Y_bcd'ca 'h' VYj Ygh] Yb"

>Y'_j bhXY'_cc_h]X'cd Y'_a ca Ybht]XYbg\Yh_c_Yb k]h] Yb"

(" Ca 'XY'_cc_hYa dYfUhi i f'h' k]h][YbzXfi '_hi 'cd HYa d @]Y' Yb'XfUJh
i j Yfj c[YbgUUb'XY'FY[Y_bcd'ca 'h' ggYb'XY'hYa dYfUhi i fb] YUi g'h
gWU_Y'Yb"

)" 8fi '_cd' **GUh**h>""8Y'j ccfh[Ub[gVU'_hccbhDfY\YUhb['fjccfj Yfk Ufa YbE"

Kook

% JcY['j]b[fYX]i bhYb'hcY'k UbbYf'XY'6Yf]W'hYbVU'_5XX': ccX
fj]cYXgY'hcY] cY[YbE'hccbh'
; YVfi [\YhXY_gY'b]Yh]h]XYbg\YhVU'_Yb"

&" 8Y'_cc_kY'_YfVY[]bhUZh' h'Yb"
>Y'_j bh'X'cd Y'_cd Xfi __Yb'ca \Yh_c_Yb h' **7Ubw'** flubbi 'YfYbE

' " K UbbYf'XY'_cc_h]X' \$\$.\$\$ VYfY[]h'ccbhXY'6Yf]W'hYbVU'_9]bXY"

Sauté (sauteren) en dan Deglaceren voor Druk of Slow cooking

Gui h f]Ui h'fYbE]gYYb[Yk Y'X][Y'a Ub]Yf'ca]b[fYX]i bhYb'Vfi]b'h'
VU'_Yb""8Y['UW'fYb]g] 'cY]g'cZhcY] cY[Yb UUb'YYb\Y'h'dUb'ca 'XY'
\YfY] ^Yz[Y_UfUa Y']gYfXY'gh' _YgX]Y'cd'XY'VcXYa 'j Ub'XY'dUb'
j Ugm]h'Yb'cg'h'a U_Yb] ccfXUh'Y'j YfXYf'_cc_h']Jc['XYnY'ghUddYb.

1. **Gui h** f]Ui h'fYbE]j]b[fYX]i bhYb"
2. 8fi '_X'cd'ca '\Yh**Sauté** (sauteren) h'g'cddYb"
3. 8Y['UW'Yf! j Yfk]XYf] cYXgY' f'c d]h'cbYY'Li]hXY V]bbYbg'h'
_cc_hcYghY"
4. JcY['k UhYfzVci]'cb'cZk]b'hcY'UUb'XY'V]bbYbg'h'_cc_hcYghY"
5. ; YVfi [Y'Yb'\ci h'Yb'YdY'cZYb'g]V'cbYb'gdUh'ca 'Yj Ybhi Y'Y'
j Ugm]h'YbX] cYXgY'cg'h'a U_Yb"
6. 8cY\Y'hj cYXgY'h'fi []b'XY'V]bbYbg'h'_cc_hcYghY"
7. GY'VWfYf\Y'hG'a 'Dfc[fUa a U'ca 'j YfXYf'h' [UUb'a Yh_c_Yb"

SOUS VIDE

Gci gJ]XY`_cc_hj cYXgY`]b`YYb`Uz YgchYbzj cYXgY` Y]] [Y`nU`_X]Y`j ccf`
 `Ub[YfY`h]X`]b`k`UhYf`k`cfXhcbXYf[YXca`dY`X`<`Yhj`cYXgY`_`cc_h]b`n]b`
 Y]] Yb`gUddYbzk`UhYf`g` `hY`f]b`YYb`a`U`g`Y`Yf`_`^` [YfY`W`h`8]hG]a`
 Dfc[fUa`a`U` [YVfi`_`h[Y`Yb`Xfi`_`ca` `Y`h`b`h`_`c`_Yb`

G]a`a`Y`dfc[fUa`a`U`]b`gY`]b[Y`b`j`ccf`gci`gJ`]XY`

Standaard temperatuur	Min Temperatuur	Max. temperatuur	Standaard kooktijd	Min. kooktijd	Max. kooktijd
56°C	25°C	90°C	3 uur (03:00)	30 minuten (00:30)	99 uur, 30 minuten (99:30)

Andere instellingen

% ?YYd`K`Ufa` `fk`Ufa` `ci`XYbE`]gB` →H`VYgW`_`VUUF`

& 8Y`Um`G`U`f`i]`h`g`Y`b`E`]gB` →H`VYgW`_`VUUF`

Wat je nodig hebt voor sous vide

%`Hcb[`_`

&`J`cYXgY`Y`]] [Yz`i`W`hX]W`hYz`Y`f`g`i`]h`U`f`Y`j`cYXgY`nU`_`Yb`

C`:

`" `J`U`W` `a`g`Y`U`Y`f`Y`b`j`cYXgY`j`Y`]] [Y`j`U`W` `a`nU`_`Yb`

Gebruik de app





6YX]Yb`YYbj`ci`X]] [`XY`]b`gY`]b[Y`b`j`Ub` \`Y`h`Gci`gJ`]XY`dfc[fUa`a`U`Yb`_`f]f`
 `h`c`Y[Ub[`h`c`h`VY[Y`Y`]XY`f`Y`W`d`h`Y`b`j`ccf`g`d`Y`W`Z`Y`_`Y`j`cYX]b[g`a`]XXY`Y`b`j`]U`XY`
 `b`g`U`b`h`7`c`b`b`Y`W`h`5`d`d`"C`Z` [YVfi`_`^` \`Y`h`6`YX]Yb]b[g`d`Ub`Y`Y`nc`U`g` \`j`f`c`b`XYf`
 VYgW`f`j`Y`b`

Hoe sous vide

Prep

1. Snijd, hak, kruid of marineer je ingrediënten volgens je recept.
2. Voeg de ingrediënten toe aan de kookzak of het zakje en sluit goed af.

Preheating (voorverwarmen)

1. Vul de binnenste kookpan met water tot de [1/2] markering.
2. Plaats de binnenpan in pan.
3. Plaats het deksel erop en vergrendel het.
4. Druk op **Sous Vide** . De standaard of laatst gebruikte bereidingsinstellingen worden weergegeven.
5. Draai de **Regelknop** om de kooktijd te selecteren. Druk op de **Regelknop** om te bevestigen.
Je kunt de kooktijd op elk moment tijdens het koken wijzigen.
6. Druk op de **Temperature** (temperatuur)  en draai vervolgens aan de **Regelknop** om het temperatuurniveau te selecteren.
7. Druk op **Start** . De voortgangsbalk toont **Preheating** (voorverwarmen) .

Kook

1. Wanneer de Voortgangsbalk **Add Food** (voedsel toevoegen) toont, opent u het deksel, voegt u de kookzak of het zakje toe aan de kooktoestel en sluit u het deksel weer.
2. De kooktijd begint af te tellen.
3. Wanneer de kooktijd 00:00 bereikt, toont de Berichtenbalk **Einde**.
*Je kunt  op elk op drukken om het koken te **Cancel** (annuleren)*

Verwijder voedsel

1. Het Sous Vide Slim Programma kookt niet onder druk, maar er kan een kleine hoeveelheid druk ontstaan waardoor het deksel moeilijk te verwijderen is. Als dit gebeurt, zet u de stoomontspanner op het deksel op **Vent**  om overtollige stoom te laten ontsnappen voordat je het deksel opent.
2. Open het deksel en gebruik de tang om de kookzak voorzichtig te verwijderen.



YOGHURT

Je kunt je Instant Pot gebruiken om gemakkelijk heerlijke, gefermenteerde zuivel- en niet-zuivelyoghurt te maken. Dit Slim Programma gebruikt geen druk om voedsel te koken.

Yoghurt Slim Programma Instellingen.

Stap	Temperature (temperatuur)	Standaard tijd	Min Tijd	Maximale tijd
Pasteurisatie	85° C Niet aanpasbaar	30 minuten (00:30)	Niet aanpasbaar	Niet aanpasbaar
Gisting	41° C Niet aanpasbaar	8 uur (08:00)	6 uur (06:00)	12 uur (12:00)

Andere instellingen

- **Keep Warm** (warm houden)  is **NIET** beschikbaar.
- **Delay Start** (uitstellen)  is **NIET** beschikbaar.

Gebruik de app

Controleer eenvoudig de instellingen van het Yoghurt programma en krijg toegang tot begeleide recepten voor specifieke voedingsmiddelen via de Instant Connect App. Of gebruik het Bedieningspaneel zoals hieronder beschreven.

Hoe yoghurt maken

Melk Pasteurise (pasteuriseren)

1. Voeg ingrediënten toe aan de binnenste kookpan en plaats deze vervolgens in pan.
2. Plaats het deksel erop en vergrendel het.
3. Druk op Yoghurt 
De pasteurisatietijd en -temperatuur zijn vooraf ingesteld.
4. Druk op **Start** . De voortgangsbalk toont **Cooking** (koken)  en de Berichtenbalk toont **Stap 1 Pasteurise** (pasteuriseren).
5. Als het klaar is, stopt het **Pasteurise** (pasteuriseren). De Berichtenbalk toont **Open het deksel om af te koelen**.
Melk moet minimaal 72°C zijn voor pasteurisatie.

*" JYfk]XYf\YhXY_gY" 8Y\VFf]W\HrBVU_`hccbh5Z_cY`Yb"

Cultuur/Starter toevoegen

% K UbbYYfXY [YdUgYi f]gYfXY`a Y`_j c`XcYbXY`jgUz`Y_cY`Xzk cFh XY`6Yf]W\HrBVU_`hccbhGhUfHfHcY]cY[Yb"

& JcY[`YYb`ni i fgY`hcY`UUb`XY`a Y`_j c`[YbgXY`UUbK`]h]b[Yb`cd`XY`j YfdU`_]b["

5`g`Y[Yk`cbY`nc[\i`fhUg`ghUfHf[YVfi`_]h`ncf[YfXUb`j`ccfXUhXYnY`YYb`
 UfYj`Y`W`h`i`fVYj`Uf`A`Yb[&`YYhYdY`g`f`\$`a``Enc[\i`fhidYf`Z`@`a`Y`_`cZ]c`[`
 YYb`j`YfHfci`k`X`fY`W`dH`

' " D`UUhj`\YhXY_gY` Yb`gi`]h`YH`

Ferment

% Ca`XY`Zfa`YbHjYh`X`]b`h`gh`YbZ`Xfi`_hi`cd`XY`FY[Y`_bcd`Yb`XfU]hi`XYnY`ca`XY`[Yk`YbgH`h`X`h`gY`YVW`fYb`8fi`_bc[a`UW`gcd`XY`FY[Y`_bcd`ca`h`VY]Y`gh[Yb"

>Y`_j`bhXY`Zfa`YbHjYh`X`cd`Y`_`a`ca`Ybhj`XYbgX`]hdfc[fUa`a`Uj`YfU`bXYfYb`"
 9Yb`_Ub[YfY`Zfa`YbHjYh`YdYf]cXY`ncf[hj`ccf`YYb`d`]h[YfY`nc[\i`fh`

& 8fi`_cd`GhUfHfHcY]cY[Yb" 8Y`j`ccfH[Ub[gVU_`hccbh7cc_]b[`f]c`_YbE`Yb`XY`6Yf]W\HrBVU_`hccbhGhUd`&: Yfa`Ybh`

' " K UbbYYfXY`Zfa`YbHjYh`]gj`c`hc`X`Zj`YfgW`]bh9bX`cd`\YhgW`Yfa`"

(" C`d`Yb`\YhXY_gY`Yb`XcY`XY`nc[\i`fhic`j`Yf`]b`YYb`j`ccffUUX`dch`

)" NYh`Yh%&!`&(`i`i`f`)]b`XY`_cY`_Ughca`XY`ga`U`_Yb`h`U`hYb`c`b`h`k`_]`Y`Yb`

Hoeveel moet ik maken?

Minimum melkvolume	Maximaal melkvolume
1000 ml	3.8 L

Keep Warm (warm houden)

Je kunt **Keep Warm** (warm houden) gebruiken na het koken met de Slimme programma's **Pressure Cook** (koken onder druk), **Slow Cook**, **Rijst** en **Steriliseren**. Je kunt **Keep Warm** (warm houden) ook gebruiken om voedsel opnieuw op te warmen. Dit Slim Programma gebruikt geen druk om voedsel te koken.

Slimme programma-instellingen **Keep Warm** (warm houden).

	Temperatuur Opties	Standaard tijd	Min Tijd	Maximale tijd
Keep Warm (warm houden)	High (hoog): 80°C	10 uur (10:00)	NA	NA
Reheat (opwarmen)	Low (laag): 68°C High (hoog): 80°C Cus (aangepast): 68°C tot 95°C	10 uur (10:00)	30 minuten (00:30)	10 uur (10:00)

Andere instellingen

- **Delay Start** (uitstellen)  is **NIET** beschikbaar.

Hoe warm te houden na het koken

1. Als **Keep Warm** (warm houden) is **On** (aan) voor een Slim Programma, wordt het automatisch gestart nadat het koken is voltooid. De timer geeft de verstreken tijd weer, tot 10 uur.
2. Om **Keep Warm** (warm houden) op elk moment uit te schakelen, drukt  u op om te **Cancel** (annuleren).

Reheat (opwarmen)

Prep

Plaats het op te warmen voedsel in de binnenste kookpan.

Je kunt ook een overveilige ovenschaal gebruiken die in de binnenste kooktoestel past. Voeg 125 ml tot 375 ml water toe aan de binnenste kooktoestel om oververhitting van de ovenschaal te voorkomen.

Reheat (opwarmen)

% D'Uurhg\XY V]bbYbdUb]b'dUb"

& D'Uurhg\YhXY_gY`Yfcd`Yb j Yf[fYbXY` \YH'

' " 8fi _cd ?YYd`K Ufa`fik Ufa` \ci XYbE` "8Y`gHUbXUUFX`cZ`UUrgh
[YVfi]_hY`_cc_]bgh`]b[Yb`k cfXYb`k Yf[Y[Yj Yb"

(" 8fUJ]XY FY[Y`bcd`ca`XY`cdk Ufa h]X`hY`gY`VW`fYb" 8fi _cd`XY
FY[Y`bcd`ca`hY`VYj Ygh[Yb"

)" 8fi _cd`YhHYa dYfUH fY`fHYa dYfUH i fE`gna Vcc`ca`bUUF`<][\\
fAcc[E`ck`fUJ[E`cZ7I`g`fUUb[YdUg`hY` [UUb"

*" 5`g`Y`7I`g`fUUb[YdUg`hY`HYa dYfUH fY`fHYa dYfUH i fE`YVh[Y`cnYbZ
XfUJ]XUb`UUb`XY`FY[Y`bcd`ca`YYb`hY`a dYfUH i f`hY`gY`VW`fYb"

+" 8fi _cd`GHUf`>"8Y`J`ccff[Ub[gVU`_`hccbh`?YYd`K Ufa`fik Ufa
\ci XYbE` Yb`XY`6Yf]V`hY`bVU`_`hccbhXY`hY`a dYfUH i f]bgh`]b["8Y`
hja YfVY[]bhUZ`hY`hY`Yb"

, " K UbbYf\YhReheat (opwarmen)]gj`c`hcc]Xzj YfgW]bh9bX`cd`Yh
X]gd`Uh`>Y kunt X op elk moment op drukken om de functie **Keep
Warm** (warm houden) te **Cancel** (annuleren).

Delay Start (uitstellen)

Je kunt Delay Start (uitstellen) gebruiken om het begin van een kookprogramma uit te stellen of om een timer in te stellen (zelfs als je niet kookt in je Instant Pot).

	Standaard tijd	Min Tijd	Maximale tijd
Delay Start (uitstellen)	6 uur (06:00)	10 minuten (00:10)	24 uur (24:00)
Timer	10 minuten (00:10)	1 minuut (00:01)	1 uur (01:00)

*8YUmGHUfiil JhghY`YbEjgbJYhVYgMX_LVUUFa YhXY'gJa a Y dfc[fUa a Ufij Sauté`
fijU hYfYblzMc[\i fZGci gJ]XY'cZ?YYd'K Ufa`fk Ufa` \ci XYbE`*

De start van het koken uitstellen

- % GY`YVWYfYYb'GJa`Dfc[fUa a Uz'dUg'XY`JbghY`b[Yb'bUUF'k Ybg'UUb`Yb Xfi`_j Yfj'c:[Ybg'cd`8YUmGHUfiil JhghY`YbEj`
- & 8fUUj'XY`FY[Y`bcd`ca`XY'j YffU[]b[gh]X`h'gY`YVWfYb`
- ' " 8fi`_cd`GHUfi`>`"8Y'hJa Yf'h'gY`YVWfYb`
- (" K UbbYf'8YUmGHUfiil JhghY`YbEY]bX][hzVY[]bh\YhGJa`Dfc[fUa a U Uf hca UhgW`Yb'[YYZn\YhgWYfa`C b`fUUbE`

Stel een timer in (zonder te koken)

- % 8fi`_cd`8YUmGHUfiil JhghY`YbEj`k UbbYf'XY`6YfjW`hYbVU`_FYUXm fJ YfYXx'Etccbl`
- & 8fUUj'XY`FY[Y`bcd`ca`XY'hJa Yf'h'gY`YVWfYb`
- ' " 8fi`_cd`GHUfi`>`ca`XY'hJa Yf'h'gY`YVWfYb`

ONDERHOUD

Uw Instant Pot Plus bevat onderdelen die snelkoken mogelijk maken.

Deze onderdelen moeten worden geïnstalleerd om het Pressure Cook (koken onder druk) goed te laten werken en moeten regelmatig worden schoongemaakt of vervangen.

⚠️ WARNING

Het niet naleven van de veiligheidsinstructies kan leiden tot persoonlijk letsel en/of materiële schade en kan uw garantie ongeldig maken.

De afdichtring gebruiken

Wanneer het snelkookdeksel gesloten is, zorgt de dichtingsring aan de onderkant van het deksel voor een luchtdichte afsluiting tussen het deksel en de panbodem.

- De afsluitring is vooraf geïnstalleerd op het deksel, maar het is belangrijk om voor elk gebruik te controleren of hij goed op zijn plaats zit. Je moet de afsluitring na elk gebruik schoonmaken.
- Sealringen rekken uit na verloop van tijd door normaal gebruik. Om uw product veilig te houden, moet u de afdichtring om de 12 tot 18 maanden vervangen. Vervang eerder als u rek, vervorming of schade opmerkt.

De afdichting installeren

- % D'UUhgXY gYUf]b['cj Yf\YhgYUf]b[fY_Yb Xfi _\Ya]b'd'UUhg"8fi _' ghY]['UUb'ncXUhYf[YYb'd'cc]Yb'cbhgUUb"
- &" 8Y UZX]Wf]b['a cYh[cYX j Ugm]HfYb Yb'a U[Yf]Yhi]j U_Yb'Ug\Yh XY_gY'k cfXhca [YXfUU]X"

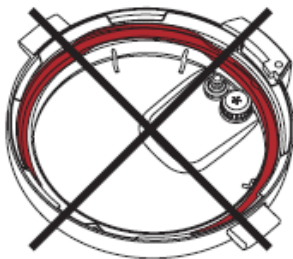
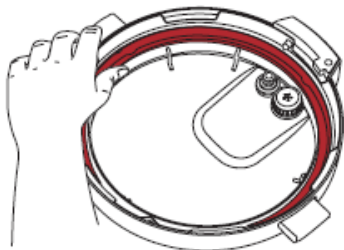

De afdichting verwijderen

- % DU_XY fUbX j Ub'XY'gYUf]b['j UghYb hfY_\Ya 'UWfYf\YhgYUf]b[fY_ j UbXUUb"

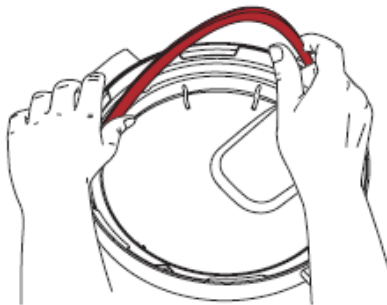

- &" 7cbfbc'YYf'cZ\YhfY_[cYX j Ugm]hZ[YWbhfYfX]gYb YYb[Y]^\Y' \cc[Hf\YYZhfcbXca \YhXY_gY'"5'g\YhUZX]Wf]b[fY_j Yfj cfa X]gZ dfcVYYf\YhXUb]jYhHf'fydUfYfyb"

Anti-blokkeer schild

<Yh5bh!V'c__YYf'gW]X'jccf_ca hXUhYH'bgfYgh'Xccf\Yh'gcca d]d'Y'
bUUFVc'jYb'_ca Yb'zk UUF'Xccf'XY'Xfi_'kcfXh[YfY[i'YYfX"

5'g]bhY[fUU'cbXYfXY'j Ub'XY'dfcXi Vh'Y] [\Y]X'a cYh\Yh'
Ubh'V'c__YYf'gW]Ya'j' f[YVfi'_kcfXYb'[Y]b'gh'YYfX'Yb'fY[Y'a Uh] ['
kcfXYb'[_YfY]b][X"

Het Anti-blokkeer schild verwijderen

8fUU'\YhXY_gY'ca' Yb'\ci X'\Yh'gh'j]['j Ugha Yhi i b'\UbX"; YVfi'_XY'
UbXYfY'\UbX'ca' \Yh5bh!V'c__YYf'gW]X'a Yh'Y'j]b[Yfgj Ugh'Y'dU'_Yb'Yb'
fY'_Yf'gh'j]['UUb'ca' \Yh'j Ub'XY'd]bbYb'YfcbXYf'HY'j Yfk]XYfYb"



Installeer het Anti-blokkeer schild

D'UUhg'\Yh5bh!V'c__YYf'gW]X'cj Yf'XY'd]bbYb'Yb'Xfi_'\YhbUUFVYbYXYb'
f'c'hXUh'\Yh'j Ugh'_l'h'DfcVYYf'XY' b'gh'UbhDchb]Yh'hY' [YVfi'_Yb'ncbXYf'\Yh'
5bh!V'c__YYf'gW]X"

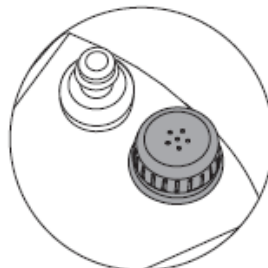
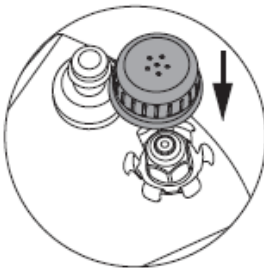

Stoomaflaat deksel

K UbbYYf'XY' bghUbhDchXY'Xfi _"UUhicbthgUddYbž_ca hYf'grcca 'i]hXY' Vcj Yb_Ubhj Ub \YhGrcca UZUUhXY_gY'"8Y'Grcca UZUUhXY_gY' Yb\Yh' Grcca UZUUhj YbhjY'n]b'YYb']bhY[fUU'cbXYfXY' j Ub'XY'dfcXi Vh]Y]][\Y]X' Yb'bccXnU_Y']^_j ccf\Yh_c_Yb'cbXYfXfi _"<YhXY_gY' Yb\Yhj YbhjY' a cYhYbj ccf[YVfi [_k cfxYb[YjbgU'YYfX Yb'fy[Y'a Uh]['k cfxYb' gWccb[Ya UU'h'

⚠ WARNING

Als de stoomaflaatventiel niet is geïnstalleerd, zal er hete vloeistof uit spatten, wat kan leiden tot persoonlijk letsel of schade aan eigendommen.

Verwijder de stoomontspanner

; YVfi [_\Yh']d Y'UUb'XY'UW'hYf_Ubhica '\YhXY_gY' j Ub'XY'Grcca UZUUh XY_gY'YfUZhY' hfY__Yb'Yb'hfY_j Yfj c:[Ybg'XY'Grcca UZUUhj YbhjY'ca \cc['Yb' j Ub'XY'Grcca d] 'd'UZ

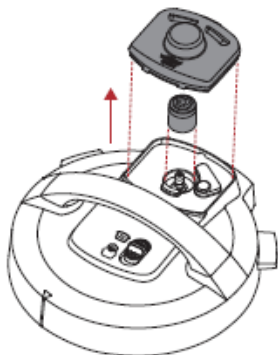

Installeer de Stoomontspanner

D'UUhgXY Grc.ca UZUUhj YbhjY`cd XY Grc.ca d]d' Yb Xfi _XYnY gh'j]['UUb"GHAY_`
XY`d Yg'cd \YhXY_gY`j Ub XY Grc.ca UZUUhXY_gY`j b XY i]hgd Uf]b[Yb'cd \Yh`
XY_gY` Yb Xfi _\YhXY_gY`UUb XY UbXYfY`_Ubhica`UU['hch\Yhj Ugh]h'

5'gXY Grc.ca cbf'gdUbbYfVef'fYVh[Yj'ghU`YYfX]g'z'n]h\`gh'j][j UghUUb \YhXY_gY`< Yh`
a cYhcd n]b'd'UUhgV`j Yb k UbbYfYf \YhXY_gY`k cfxhica [YXfUUX"

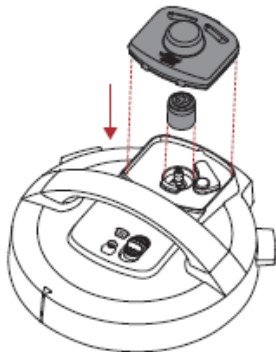

De opvangbak voor condens opstellen

8Y'cdj Ub[VU_j ccfVt bXYbg'n]hUUb'XY'UW'hYf_Ubhj Ub'XY'_cc_rcYgh'Yb'
j YfnUa Y'h\Yhcj Yfrc''[Y j cW'hj Ub'XY'Vt bXYbg'U'hYfUbX''8YnY'a cYhj ccf\Yh'
_c_Yb[Yy'gtU''YYfX'k cfXYb'Yb'buY'_:[YVfi _[Y'YY[X'Yb'i]h' YgdcY'X'
k cfXYb''

Installeer de opvangbak voor condens

6fYb['XY'[fcYj Yb'cd'XY'cdj Ub[VU_j ccfVt bXYbg'cd i i b''b'a YhXY''d'Yg'
UUb'XY'UW'hYf_Ubhj Ub'XY'?cc_rcYgh'Yb'gW'i]ZXY'cdj Ub[VU_j ccfVt bXYbg'
cd'n]b'd'UUhg''cd'n]b'd'UUhg''

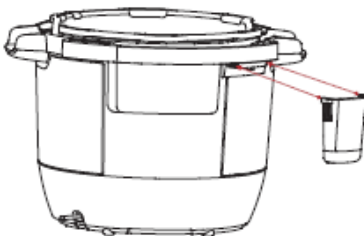

Verwijder de opvangbak voor condens

HfY'_XY'cdj Ub[VU_j ccfVt bXYbg'k Y[j Ub'XY'_cc_rcYgh''VcXYa /b]YhbUUF'
VYbYXYb'fY'_Yb''

@h'cd XY''d'Yg'cd'XY'dUbVcXYa Yb'XY'[fcYj Yb'cd'XY'cdj Ub[VU_j ccfVt bXYbg''

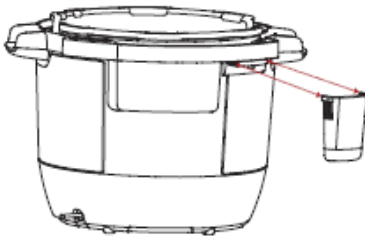

SCHOONMAKEN

FY]b[['Y`bgUbhDchDi gbUY` [YVfi]"<UU`Ufj`X`XY`gY`_Yfi]h\YhgcdVtcbUMYb`
 `UUhU`Y`cbXYfXY`Yb`UZ`cY`Yb`fch`Ua`YfhYa` dYfUhi` i`fj`ccfXUh`Y`nY`gV`Kccba`UU`h`
 Nc`f[`Yfj`ccfXUhU`Y`cddYfj`U`_Yb`Xfcc[`n]`b]`ccfXUhi` nY` [YVfi]_hcZcdVYf[`h`

Deel	Reinigingsinstructies
Accessoires <ul style="list-style-type: none"> • Stoomrek 	<ul style="list-style-type: none"> • Na elk gebruik wassen • Handwas met heet water en milde afwasmiddel of in de vaatwasser, bovenste rek • Gebruik nooit agressieve chemische reinigingsmiddelen, poeders of schuursponsjes op accessoires
Deksel en onderdelen <ul style="list-style-type: none"> • Anti-blokkeer schild • Afdichtring • Stoomaflaatventiel • Stoomaflaat deksel • Opvangbak voor condens 	<ul style="list-style-type: none"> • Handwas met heet water en milde afwasmiddel • Verwijder alle kleine onderdelen van het deksel voor het wassen • Reinig de binnenkant van de stoompijptertijd de stoomaflaatventielen het anti-blokkeer schild verwijderd zijn om verstopping te voorkomen. • Na het schoonmaken het deksel ondersteboven op de panbodem leggen. • Bewaar afdichtring in een goed geventileerde ruimte om de geur te verspreiden • Voeg 250 ml water en 250 ml witte azijn toe aan de binnenste kookpan om geurtjes van de afdichtring te verwijderenlaat Pressure Cook (koken onder druk) 5-10 minuten en gebruik daarna Quick Steam Release. • Leeg en spoel de opvangbak voor condens na elk gebruik
Binnenpan	<ul style="list-style-type: none"> • Na elk gebruik wassen. • Handwas met heet water en milde afwasmiddel of was in de vaatwasser*. • Vlekken van hard water kunnen met een met azijn bevochtigde spons en schrobben worden verwijderd. • Voor hardnekkige of aangebrande etensresten paar uur laten weken in heet water voordat je het schoonmaakt. • Droog alle buitenoppervlakken voordat u ze in de multicookerbasis plaatst
Netsnoer	<ul style="list-style-type: none"> • Gebruik een nauwelijks vochtige doek om eventuele deeltjes van het snoer te vegen. Haal altijd de stekker uit het stopcontact voordat u het netsnoer schoonmaakt.
Kookplaat Basis	<ul style="list-style-type: none"> • Veeg de binnenkant van de multicookerbasis en de condensatierand af met een vochtige doek en laat aan de lucht drogen. • Reinig de buitenkant van de multi-cookerbasis en het bedieningspaneel met een zachte, vochtige doek of spons.

I 9f`_Ub`Yb][`Yj`Yf`_Yi`f]b[`c`d`f`Y`X`Y`b`b`U`_`Y`h`k`U`g`g`Y`b`]`b`X`Y`k`U`g`a`U`M`X`]`b`Y`z`a`U`U`f`X`h`_`Y`Y`z`h`
 [`Y`Y`b`]`b`j`c`Y`X`c`d`_`X`Y`j`Y`][`Y`Y`X`c`Z`d`f`g`h`i`j`g`j`U`b`_`X`Y`_`c`c`_`d`_`U`U`h`

PROBLEEMOPLOSSING

Probleem	Oorzaak	Oplossing
Moeite om deksel te sluiten	Afdichtring niet goed geïnstalleerd	Plaats de afdichtring terug en zorg ervoor dat hij goed achter het afdichtringbeugel zit.
	Inhoud van de pan is nog heet	Zet de Stoomvrijgaveknop op Venting (ventileren) en laat het deksel op pan zakken.
Moeite om deksel te openen	Druk in de pan	Laat de druk ontsnappen volgens het recept; open het deksel pas wanneer de berichtenbalk OK to Open Lid toont.
Binnenpan zit vast aan deksel bij openen pan	Door het afkoelen van de binnenste kooktoestel kan zuiging ontstaan, waardoor de pot aan het deksel blijft kleven.	Om het vacuüm op te heffen, Zet de Stoomvrijgaveknop op Ontluchten.
Er lekt stoom uit de zijkant van het deksel	Geen afdichtring in deksel	Installeer de afdichtring.
	Afdichtring beschadigd of niet goed geïnstalleerd	Vervang de afdichtring.
	Voedselresten aan afdichtring	Verwijder de afdichtring en maak hem grondig schoon.
	Deksel niet goed gesloten	Open en sluit het deksel.
	Het afdichtringbeugel is krom of uit het midden	Verwijder de afdichtring van het deksel, controleer het afdichtringbeugel op krommingen of vervormingen. Neem contact op met Consumentenzorg.
	De binnenrand van de kooktoestel kan vervormd zijn	Vervang de pan als de binnenpan vervormd is. NIET GEBRUIKEN. Neem contact op met Consumentenzorg.
Lichte stoomlekkage/ sissend stoomuitlaatrooster tijdens kookcyclus	Kookplaat regelt overdruk	Dit is normaal; geen actie vereist.
Er komt stoom uit de stoomontluchter als de verzegelde stand staat	Interne stoomaflaatventiel zit niet goed vast.	Beweeg de stoomvrijgaveknop snel naar Ontluchten en dan terug naar Afdichten om te controleren de stoomaflaatventiel goed zit.

Probleem	Oorzaak	Oplossing
	Druksensor besturingsfout	Neem contact op met Consumer Care.
Het scherm blijft leeg na het aansluiten van het netsnoer	Slechte stroomaansluiting of geen stroom	Controleer het netsnoer op beschadigingen. Neem contact op met Consumer Care als u schade opmerkt. Controleer of het stopcontact van stroom wordt voorzien.
	De elektrische zekering van het kooktoestel is doorgebrand	Neem contact op met Consumer Care.
Af en toe een klikkend of licht krakend geluid	Het geluid van het schakelen van de stroom en het uitzetten van de drukplaat bij wisselende temperaturen	Dit is normaal; geen actie nodig.
	Bodem van de binnenste kooktoestel is nat	Veeg de buitenkant van de binnenpan schoon. Zorg ervoor dat het verwarmingselement droog is voordat u de binnenpan in de pan plaatst.
Foutcode verschijnt op display en kookplaat piept continu	Er is een probleem met het kooktoestel	Lees "Foutcodes" op pagina 50.

APP PROBLEMEN OPLOSSEN

Probleem	Oplossing
Ik heb geprobeerd de app te downloaden, maar er staat dat mijn apparaat niet compatibel is.	Zorg ervoor dat de versie van het iOS- of Android-besturingssysteem op je mobiele apparaat compatibel is met de App. Deze staan vermeld op de Instant Connect pagina in de App Store en Google Play store.
Ik probeer een account aan te maken in de App, maar ik heb de verificatiecode niet ontvangen.	Controleer de map met ongewenste e-mail in je e-mailaccount. Als u vindt, zorg er dan voor dat u het markeert als "geen spam" om toekomstige te voorkomen dat toekomstige e-mails worden gefilterd. Wacht een paar minuten en controleer je inbox opnieuw; soms is e-mail gewoon vertraagd. <i>Opmerking: de validatie-e-mail is afkomstig van onze technologiepartner voor slimme apparaten, Fresco.</i>
Mijn opgeslagen recepten zijn verdwenen uit mijn account in de App.	Opgeslagen recepten vind je onder "Mijn recepten" onderaan het scherm. Als je je recepten daar niet ziet, verwijder dan de App. Download vervolgens de nieuwste versie. Je kunt downloaden met behulp van de QR-code aan de binnenkant van de voorkant van deze handleiding. Om ervoor te zorgen dat je recepten worden opgeslagen, kun je het volgende proberen: <ol style="list-style-type: none">1. Zorg voor een sterke en stabiele WiFi-verbinding. Dit helpt de app om met de server te communiceren en het recept goed op te slaan.2. Controleer of uw apparaat voldoende heeft. Als de opslagruimte op uw apparaat bijna leeg is, kan de app de informatie mogelijk niet goed opslaan.3. Controleer of de applicatie de benodigde machtigingen heeft om toegang te krijgen tot de opslag en het netwerk van uw apparaat. Als de applicatie niet over de vereiste machtigingen beschikt, het mogelijk niet goed informatie opslaan.
Ik kan geen verbinding maken met de app. In plaats daarvan krijg ik een foutmelding 'Failure to connect'.	Als je problemen hebt met verbinden, verwijder dan de app. Download vervolgens de nieuwste versie. Je kunt downloaden met behulp van de QR-code aan de binnenkant van de voorkant van deze handleiding. Zodra de app opnieuw is geïnstalleerd: <ol style="list-style-type: none">1. Zorg ervoor dat Bluetooth is ingeschakeld op je telefoon. Open vervolgens de app.2. Als je nog geen account hebt, selecteer je Aan de slag.3. Als je al een account hebt, meld je dan aan, selecteer Mijn keuken en selecteer vervolgens het plusteken in de rechterbovenhoek van het scherm.4. Selecteer Instant Pot Rio Plus.5. Druk minder dan 1 seconde op de WiFi-knop van je Instant Pot en wanneer je hem loslaat hoor je een pieptoon.6. Je wordt in de App gevraagd om je Instant Pot toe te voegen. Druk op Doorgaan. Deze stap kan enkele minuten duren.7. Eenmaal gekoppeld zie je het bericht Let's Get Cooking. Druk op OK om door te gaan. <p>Soms zijn er problemen met je router of een ander hardwareprobleem. Als je nog steeds geen verbinding kunt maken, neem dan contact op met Instant Pot Brands Consumer Care op instantpot.nl</p>

Probleem	Oplossing
<p>Ik probeer me aan te melden bij de App en mijn account kan niet worden gevonden; ik kon me gisteren aanmelden.</p>	<p>Controleer uw aanmelding: Controleer of je het juiste e-mailadres en wachtwoord gebruikt voor je account. Soms zorgen kleine typefouten ervoor dat je je niet kunt aanmelden. Als je onlangs je wachtwoord opnieuw hebt ingesteld, controleer dan of je een nieuw wachtwoord gebruikt.</p> <p>Wis de cache en gegevens van de app: Soms kunnen gegevens in de cache het aanmeldingsproces verstoren. Open de instellingen van je apparaat en selecteer Apps of Toepassingen. Selecteer de Instant Connect App en zoek naar de optie om de cache en gegevens van de app te wissen.</p> <p>Verwijder de App en installeer deze opnieuw: Als je steeds geen verbinding kunt maken, verwijder dan de App. Download vervolgens de nieuwste versie. Je kunt downloaden met behulp van de QR-code aan de binnenkant van voorkant van deze handleiding.</p>
<p>Ik heb de app geïnstalleerd, maar de helft van het scherm wordt .</p>	<ol style="list-style-type: none"> 1. Pas de schermresolutie aan: Open de instellingen van je apparaat en selecteer Beeldscherm of Scherm. Zoek naar een optie om de schermresolutie aan te passen en probeer een andere resolutie te selecteren om te zien of dat het probleem oplost. 2. Vergroot de lettergrootte: Als het lettertype te klein is en wordt , probeer dan de lettergrootte te vergroten in de App of in de instellingen van je apparaat. Open de instellingen van uw apparaat en selecteer Toegankelijkheid. Zoek naar een optie om de lettergrootte aan te passen. 3. Als het probleem zich blijft voordoen in de Instant Connect App, probeer dan een andere app te gebruiken om te zien of het probleem zich voordoet in alle apps op je apparaat. 4. Wis de cache van de app: Open de instellingen van je apparaat en selecteer Apps of Applicaties. Selecteer de Instant Connect App en zoek naar de optie om de cache van de App te wissen. Als je de app nog steeds niet correct kunt bekijken, neem dan contact op met Consumer Care.

FOUT CODES

Als het bedieningspaneel een foutcode uit deze lijst toont, is er een probleem met de Instant Pot Plus. Hier zijn de acties die je moet ondernemen om het probleem op te lossen.

Probleem	Oorzaak	Oplossing
C1	Defecte sensor.	Neem contact op met Consumer Care.
C7	Niet genoeg vloeistof.	Voeg 375 ml dunne vloeistof op waterbasis toe aan de binnenste kooktoestel.
	Warmte-element is defect.	Neem contact op met Consumer Care.
C10	Storing WiFi-module.	Neem contact op met Consumer Care.
Deksel OPEN en of SLUITEN	Deksel staat niet in de juiste positie voor het geselecteerde Smart-programma.	Open en sluit het deksel. Gebruik het deksel niet wanneer u de Sauté (sauteren) gebruikt.
Voedselverbranding	Hoge temperatuur gedetecteerd op de bodem van de binnenste kooktoestel; het apparaat verlaagt automatisch de temperatuur om oververhitting te voorkomen.	Zetmeelafzetting op de bodem van de binnenpan kan de warmteafvoer hebben geblokkeerd. Druk op  om het koken te stoppen en laat dan de druk los volgens naar het recept en controleer de bodem van de binnenpan.
PrSE	Er is druk opgebouwd tijdens een niet-drukkookprogramma.	Zet de stoomschakelaar op ontluften.

VERVANGENDE ONDERDELEN

K Y V J X Y b c f j [] b Y Y f Y g Y j Y c b X Y f X Y Y b j c c f Y ð g h b h D c h D i g z U g Y X Y Y b c X j [\ V H ; U b U f k k k "] b g h b h d c h W t " i _ c a n Y h Y V Y g h Y Y b "

	Deel	Onderdeelnummer
	Roestvrijstalen binnenpan met handgrepen.	212-0405-01
	Instant Pot 5.7L Gehard glazen deksel	213-0201-01
	Afdichtring (2 st.)	211-0005-01
	Vlotterklep	310-0019-01-EMEA
	Anti-blokkeer schild	310-0006-01
	Stoom Vrijgave Schild	310-0026-01-EMEA
	Stoomaflaatventiel	310-0022-01-EMEA

AANVULLENDE INFORMATIE

9fk UWXhYYb \Y'Y'k YfY'X' UUb`]bZcfa UhjY Yb`i` d`c'j Yf`-bghUbh7cc_]b[` cd i` "'<]Yfn]b`Yb_Y'Y'j Ub XY'a YYghVY\i` d'nUa Y'VfcbbYb"

Neem contact op met Consumer Care

\Htdg##k k k ")bghUbhdcH'b`#gyfj]W#Vc`bhUW#
]bZc 4]bghUbhdcH'b`

Download de Instant Connect™ -app

C bhXY_VY[Y'Y]X`_c_Yb Yb`fYVWdHYb
6YgW[_VUUF]b`]C G! Yb`5bXfc]X!UddgfcfYg

Kooktabellen en meer recepten

\Htdg##]bghUbhdcH'b`#fYVWdHYb#

Instructievideo's, tips en meer

\Htdg##k k k ")bghUbhdcH'b`#

Vervangende onderdelen en accessoires

\Htdg##k k k ")bghUbhdcH'b`#UWVggc]fYg

Sluit je aan bij de community



Productspecificaties

Model	Volume	Wattage	Stroom	Werkdruk
RPPC61-BK	5,7 liter	1000 W	220-240 V 50/60 Hz	80 kPa

GARANTIE

6Yk jgJ Ub XY ccfqdfcb_Y]ΔY UUb_ccdXUhi a Ybz]bX]Yb [Yj fUJ XZfYhcI fbYf]b [j Ub i k UddUFUUh jGj YfY]ghca gYfj]W hY j Yf_Yf] Ub cbXYfXYnY VYdYf_hY [UFUbhY"A]hgX]hUddUFUUhk cfxhVYX]YbX Yb cbXYfXci XYb]b c j fYfYbghY a]b [a YhXY gWfZHY]ΔY]bgrfi VhYgX]Y V]ΔY hUddUFUUh]b a Yf] Y Yj YfX fX]Y cc_VYgW]_VUUFn]b cd]bgrUbHfUbxGvE i _lz nU \YhVYXf]ZbUUFY] Yb [cYXxi b_Ybz\Ym]ΔY fXZYVW]b a UHf]Y Yb Yb j U_a Ub gW Ud fYdUFYfY/cZf]ΔY hUddUFUUh j Yfj Ub] Yb "b \Yh] Yj U_XUh\YhUddUFUUhk cfxh] Yfj Ub] Ybz] Yfj UHXY VYdYf_hY [UFUbhY cd \Yh j Yfj Ub] YbXY UddUFUUh%&a UUbXYb j UbUZXY XUhi a j Ub XY ccfqdfcb_Y]ΔY UUb_ccd Xccf XY Vebg a YbhU\Yb J?E

<YhVYXf]Z]b]hY YfUbk ccfXY]Δ_j ccfXY j YfnYbX_cg]b j ccf [UFUbhYgYf]W"

Beperkingen en uitsluitingen

9_Y k]h] [cZdc]]b []hch]h] [Uubi k UddUFUUh_Ub XY j Y]] [Y k Yf_]b [j Ub \YhUddUFUUh j YfgfYb_Yb_Ub_Y]X]Yb hchYfbg] ["Yhg" Yb gWUXY"9_Y k]h]]b [cZdc]]b []hch]h]]b [Uubi k UddUFUUhkZYb cbXYfXY"XUufj Ub a UJ_hXY [UFUbhY cb] Y X]] ZHbn"XYf Y]Δ_Y k]h]]b [fYbEcZ j YfUbxYf]b [fYbEi]Xfi _Y]Δ_Xccf\Yh6YXf]Z]b [YU hcf]gYfX"

8YnY [UFUbhY XY_hb]Yhffbcfa UY'g]hU] Y/f&]gWUXY Ug] Yj c [j Ub bUUh] ZcbfXY]Δ_cZ j Yf_YfX [Yvfi]_j Ub \YhUddUFUUhZcb] gY a cbfU] Y cZXYa cbfU] YZ] Yvfi]_]b gYf]X a YhXY [Yvfi]_gUbk]h]b] Z\Yh]Yhi]j cYfYb j Ub fYXY]Δ_Yb bccXnU_Y]Δ_cbXYfXci XZc] Yfa UWhfnc Ug VfUbxZc] Yfgfca]b [Zcf_UbYb Yb hcfbUxc]cZfYdUFUUhY cZk]h]]b [Xccf k]Y Ub cc_Zhbn]Δ_i]Xfi _Y]Δ_cd [YXfU] Yb Yb [YU hcf]gYfX Xccf\Yh6YXf]Z]Yb fYfYdUFUUhYgk UUFV]i k UddUFUUh k cfxh] Yvfi]_h] ccf cbXYfY XUb bcfa UY'Δ_i]gYci XY]Δ_Yc XY]bX Yb Yb cd YyB a Ub]Yf X]Y]b gYf]X]ga YhXY [Ydi V]WYfXY [Yvfi]_Yfg cZVYX]Yb]b]_g]bgrfi VhYg"

Jccfncj YfYcY [YgUUb XccfXY hCYdUggY]Δ_Y k YH Yj]b [Z]gXY UUb gdfU_Y]Δ_Y]X j Ub \Yh6YXf]Z]bX]Y]b j Ub hCYdUgg]b]Z ccfYyB j Yfa YyB X YZ VhUddUFUUhkZcbXYfXY" VYdYf_hchfYdUFUUhY cZ j Yfj Ub]]b [j Ub \YhUddUFUUhkZcbXYfXY"XUufj UbZyB nU_XYnY b]h\c [Yf]b XUb XY UUb_ccddf]g] Ub YyB j Yf] Y]Δ_VUUF j Yfj Ub [YbX UddUFUUh

6YUj Y ncUg\Yf]b i]Xfi _Y]Δ_j YVdUUX Yb j ccfncj YfYcY [YgUUb XccfXY k YhZf&] YZ h\Yh 6YXf]Z [YyB [UFUbhYgZ] ccfk UUFYb cZ] Yf_Uf]b [YbzYi d]W]hcZ]a d]W]hZ [Yvfi]_Z \UbXY'g] Yvfi]_cZUbXYfg]bga YhVYfY_]b []h\YhUddUFUUhkZXY cbXYfXY Yb X]Y cbXYfXYnY [UFUbhY j U Yb Yb f&]g \Yh6YXf]Z]Yh] YfUbk ccfXY]Δ_cZUUb gdfU_Y]Δ_j ccf]bX]fYVWZ]bW]Yb hY cZ] Yj c [gWUXY X]Y j ccf] cY]hi]hcZ] YfUbx\ci Xha Yh\Yh] Yvfi]_cZXY dYfg]hYg j Ub \YhUddUFUUhkZgWUXY a YhVYfY_]b []hchYb]]Vebca]gW]Yf]gZ] Yf]Yg] Ub Y] [YbXca a Ybz] Yf]Yg] Ub]b_c_a ghY cZk]bgrZ] Yf]Yg] Ub [YhchZ] Yvfi]_Z_cgYb j Ub j Yk]XYf]b]Z]bgrUUhY cZUbXYfY [Yj c [gWUXY j Ub k Y_Y UUFX cZcgcfhXUb cc_"

I]_ bhfYVhYb Yb fYVhga]XXY Yb \YVYb cd [fcbX j Ub XY hCYdUggY]Δ_Y k YH Yj]b [ZX]Y YyB UUb] i]b [j cfa Yb cd Yb] fYVhchZfYVhga]XXY XUha c [Y]Δ_VYgW]_VUUF]g cd [fcbX j Ub XYnY VYdYf_hY [UFUbhY

GARANTIE

; U'buUf]bghUbhVfubXgVé"i _#dfcXi VñfY[]grU]cb#ca i k 'UddUfUUhñfYf[]grfYfYb"
l k cfxh[Yj fUu] X'ca i k bUlla ZYla U]UXfYgZY bUlla j Ub XY k]b_YZXY UUb_ccdXUhi a Z\Yh
a cXY'bi a a YfYb\YhgYfYbi a a YfñY]XYj]bXhi 'cd \YhUddUfUUh'ccd hY[Yj Yb"
A YhXñYñ fY[]grfU]Y'] bbYb k]ñi 'cd XY \cc[hY \ci XYb] Ub dfcXi Wñcbrk]_Y]b[Yb Yb fYWdñYb'
Yb VñbUñVñ hñi 'cdbYa Yb]b \Yhcbk UfUgW]b]_Y] Uj Yj Ub Yb dfcXi VñY]] \Y]Xga YX]b["
8ccfi hY fY[]grfYfYbZVYj Ygh[hXUhi XY [YVfi]_gUubk]ñb] Yb k UfUgWñi k]b[Yb V] \YhUddUfUUh
\YVh[Y YñYb Yb VY[fYdYb"

Garantie Service

Ca [UfUbhY]gYfj]W hYj Yf_fj] YbzBYYa 'XUb VñbUñVñcd a YhcbñY UZXY]b[?'UbñYbgYfj]W Xccf
cb]bY Yb]g ddcfñ]WYhUUb hY a U_Yb cd _bgtUbhVfubXgVé"i _#g ddcfñ# 5'gkY \YhdfcVYYa '
b]Yh j bbYb cd cggYbzk cfxhi 'a c [Y]_ [Yj fUu] X'ca i k 'UddUfUUhbuUfXY gYfj]W UZXY]b[hY '
gñi fYb] ccf_k U]ñ]gWñcbrk Y" _bgtUbh6fubXg]g]b]Yh]YfUbk ccfXY]_] ccfj YñYbX_cghVb a Yh
YVfY]_]b[]rch[UfUbhY]gYfj]W "K UbbYYfi i k 'UddUfUUhñfYfci fbYfYfz

JYfa YX XUUUV]ñi k 'bUlla zdcgUfYgZYla U]UXfYgZY hY Zcbbi a a YfYb Yb VYk]g] Ub XY '
ccfgdfcb_Y]_] Uub_ccdXUhi a ZYj Yb U]g Yb VYgWfj]b[j Ub \YhdfcVYYa XUhi 'a Yh \Yh
UddUfUUhcbXYfj]bXñ



Kenners bv

's-Gravenweg 332A 2911BK
Nieuwerkerk aan den IJssel

E-mail: info@kenners.nl

Telefoon: +31 (0)85 301 2306

C Z]ñi] Y]a dcfñYi f/ X]grf]ñi hñi f] Ub '
_bgtUbh6fubXg]b XY '6YbY' i l

Recyclen

8YñY [UfUbhY]g] ccf \Yh U]ñghV]f Yk Yf_hcd %gYdñYa VYf &\$% j ccf U Y dfcXi Vñb X]Y j Ub UZ06
bcjYa VYf &\$% Qñ]b] Yf_cWñh'5'gi k dfcXi Wñk cfxh[Y Yj YfX a YhcbñY ci XYfY [UfUbhY]YfgYz
V]Zhi k [UfUbhY [Y X] ["8]ñUddUfUUhj c XcYhUUb XY K 999f]Wñ]b &\$%# #91]br]_Y XY '
j YfK]XYf]b[j Ub Y Y]_f]gWY Yb Y Y]_fcb]gWY UddUfUhi i fñk 999"8]ñUddUfUUhj c XcYhUUb XY '
9i fcdYg]Wñ]b] ccf Y Y_hca U] bYhgWY Vñ a dUñ]ñ]ñ]ñ 7É&\$% (# \$ #91 Yb XY \Yñ]Yb]b [Yb
XUuf UbZ Y] Yb U]g XY 'U] gdUbb]b [g]Wñ]b ñ 8É&\$% (#) #91 Yb XY \Yñ]Yb]b [Yb XUuf Ub "8YñY '
a Uf_Yf]b [[Y]ZhuUb XUhX]ñdfcXi Vñb]ñha YhUbXYf]_]g]ci XY]_]_ U]b \Yh]YfYb [X ?cb]b_f]_ '
Yb XY 9i 'a U] kcfXYb k Y [[Y [cc]X "Ca 'a c [Y]_]_ gWUXY Uub \Yha]]Yi 'cZY a YbgY]_]_ '
[Yncb \Y]X Xccfcb [YVñcbrk YfYfY U] YfK Yf]_]b [hY j ccf_ca Ybz fYVñWñhi \Yhcd '
j YfUbk ccfXY k]ñY ca \YhXi i fñUa Y \Yf [Vñfi]_] Ub a Uñf]UUVfcbbyb hY VYj cfxYfYb "Ca i k '
[YVfi]_] hY UddUfUUhñfYfci fbYfYbZ [YVfi]_] hñi XY fYfci f] Yb]br]Ua Y_gñ]ñha Yb'cZBYYa hi VñbUñVñ
cd a Yh7i gñca Yf7Uf] ccf a Yf]bZ'fa UñY c] Yf fYVñWñ]b [Yb K 999"

⚠ WARNING

D'UurgX]hUddUFUUhB 9H
cd'cZ]b'XY Vi i fhj Ub'YYb'
[Ugl'cZY'Y_f]gWY'
_cc_d'UUhžcZ]b'YYb'
cj Yb"; YVfi [X]h
UddUFUUhU'h'X'cd'YYb'
ghUV]Y'žb]YHVFUbXVUufž
j'U'_cddYfj'U_žncUgYYb'
UUbFVW.h'UX]b'XY'
_Yi'_Yb"



⚡ghUbh6fUbXgf9A 95Ł6YdYf_h
%7\ f]ghWxi fW'K UnžK c_]b[ž
Gi ffYnž; | &%* >; žJ?

⚡ghUbh6fUbXgf9fUbXŁ@a]h'X
Gi]h'***ž'F]bYUbbU''<ci gYž'
G\Ubbcb'j f]Y''ncbYžG\Ubbcbž'
7c''7'UFYž'9fUbXž'J%(''75' *

instantpot.nl

'&\$&('⚡ghUbhDch'a Yf_Yb

⚡GH5B H'Yb'⚡GH5B H'DC H'n]b'
[YfY []ghfYfXY'\UbXY'ga Yf_Yb'
j Ub'⚡ghUbhDch'6fUbXg