

Instant™

VORTEX™

HETELUCHTFRITEUSES 3,7 EN 5,7 LITER



Beknopte handleiding

- 2 Belangrijke veiligheidsinstructies
- 6 Welkom
- 6 Product, onderdelen en accessoires
- 7 Aan de slag
- 9 Bedieningspaneel
- 12 Bakken
- 13 Onderhoud, reiniging en opslag
- 14 Garantie
- 16 Contact

Bezoek instantpot.co.uk voor de volledige handleiding, instructievideo's, veelgestelde vragen, e-books met recepten en meer.

Haal het maximale uit uw heteluchtfriteuse met de gratis **Instant Pot-app**.



Word lid van de **Instant Pot UK-community op Facebook** voor tips, trucs en inspirerende recepten.

BELANGRIJKE VEILIGHEIDSINSTRUCTIES

Bij Instant Brands™ staat uw veiligheid altijd voorop. Het Instant™ Vortex™-assortiment is ontworpen met uw veiligheid in het achterhoofd. En die nemen we zeer serieus. Ga naar instantpot.co.uk om meer te weten te komen over de veiligheidsmechanismen van het apparaat.

Wanneer u elektrische apparaten gebruikt, moet u altijd elementaire veiligheidsinstructies in acht nemen:

- 01 LEES ALLE (VEILIGHEIDS)INSTRUCTIES EN WAARSCHUWINGEN VOORDAT U HET APPARAAT GEBRUIKT. ALS U DEZE (VEILIGHEIDS)INSTRUCTIES NIET VOLGT, KAN DAT LETSEL EN/OF SCHADE AAN UW EIGENDOMMEN TOT GEVOLG HEBBEN.**
- 02** Gebruik het apparaat altijd op een stabiele, niet-ontvlambare, hittebestendige en vlakke ondergrond.
- 03** De buitenkant van het apparaat kan tijdens gebruik warm worden. Raak warme oppervlakken niet aan. Gebruik ovenwanten wanneer u de heteluchtfriteuse opendoet en warme onderdelen aanraakt. Wees uiterst voorzichtig wanneer u het apparaat verplaatst. Laat het apparaat afkoelen tot kamertemperatuur voordat u het aanraakt of verplaatst.
- 04**  **CAUTION** Dompel de voedingskabel, de stekker en het apparaat zelf niet onder in water of een andere vloeistof, want dit kan elektrische schokken tot gevolg hebben.
- 05** Spoel het apparaat niet onder de kraan af.
- 06** Het bakgedeelte bevat elektrische onderdelen. Doe geen vloeistoffen in het bakgedeelte, want hierdoor kunnen elektrische schokken ontstaan.
- 07** Dit apparaat mag NIET worden gebruikt door kinderen of personen met een verminderd fysiek, zintuiglijk of geestelijk vermogen of onvoldoende ervaring of kennis. Wanneer het apparaat wordt gebruikt in de nabijheid van kinderen of dergelijke personen, moet nauw toezicht op hen worden gehouden. Kinderen mogen niet met dit apparaat spelen, het reinigen of onderhoud uitvoeren.
- 08** Haal het apparaat uit het stopcontact als u het niet gebruikt en doe dit ook voordat u onderdelen of accessoires toevoegt of verwijdert of het apparaat reinigt. Als u het apparaat uit het stopcontact wilt halen, houd het dan vast bij de stekker. Trek nooit aan de voedingskabel.
- 09** Vermijd contact met bewegende onderdelen.
- 10** Controleer het apparaat en de voedingskabel regelmatig. Gebruik het apparaat niet als de voedingskabel of de stekker beschadigd is, als het apparaat niet goed

WAARSCHUWING

Lees deze handleiding aandachtig en volledig door en bewaar hem voor toekomstig gebruik. Als u de veiligheidsinstructies niet volgt, kan dat ernstig letsel of ernstige schade tot gevolg hebben.

BELANGRIJKE VEILIGHEIDSINSTRUCTIES

meer werkt of als het is gevallen of anderszins beschadigd is geraakt. Neem contact op met de klantenservice via EUSupport@instantbrands.com of +44 (0) 3331 230051.

- 11 Gebruik geen accessoires die niet zijn geautoriseerd door Instant Brands Inc. Het gebruik van hulpstukken die niet door de fabrikant worden aanbevolen, zoals frituurmandjes, kan letsel, brand of elektrische schokken tot gevolg hebben.
- 12 Alleen voor gebruik in particuliere keukens. Niet buitenshuis gebruiken. Niet voor commercieel gebruik. Niet voor gebruik in personeelskeukens in winkels, kantoorruimtes en andere werkomgevingen, op boerderijen of door gasten in hotels, motels en andere residentiële omgevingen van het type logies en ontbijt ('bed and breakfast').
- 13 Plaats het apparaat niet op een kookplaat of fornuis of in een warme oven; warmte uit een externe bron brengt schade toe aan het apparaat.
- 14 Zorg ervoor dat de voedingskabel niet in contact komt met hete oppervlakken of open vuur, met inbegrip van kookplaten.
- 15 Gebruik het apparaat niet voor andere doeleinden dan waarvoor het bedoeld is.
- 16 Na elk gebruik moet adequaat onderhoud worden uitgevoerd. Raadpleeg het onderdeel 'Onderhoud, reiniging en opslag'. Laat het apparaat afkoelen tot kamertemperatuur voordat u het reinigt of opbergt.
- 17 **⚠ CAUTION** Gemorst voedsel kan ernstige brandwonden veroorzaken. De meegeleverde voedingskabel is kort om het risico dat deze wordt vastgepakt of iemand erin verstrikt raakt en struikelt tot een minimum te beperken. Houd het apparaat en snoer uit de buurt van kinderen. Laat het snoer nooit over de rand van een tafel of het werkblad hangen, gebruik nooit een stopcontact onder het werkblad en gebruik nooit een verlengsnoer.
- 18 Probeer onderdelen van dit apparaat niet te repareren, vervangen, wijzigen of aan te passen. Dit kan elektrische schokken, brand en/of letsel tot gevolg hebben en de garantie komt erdoor te vervallen.
- 19 Manipuleer de veiligheidsmechanismen niet.
- 20 Gebruik het apparaat alleen in elektrische netwerken met de volgende kenmerken: 220 – 240 V~ 50 – 60 Hz.
- 21 Doe het mandje van de heteluchtfriteuse niet te vol. Als het mandje te vol wordt gedaan, kan het voedsel in contact komen met het verwarmingselement, waardoor brand en/of letsel kan ontstaan.
- 22 Bedek de ventilatiegaten niet wanneer het apparaat in gebruik is. Als u dit doet, zal het bakproces niet gelijkmatig zijn en kan het apparaat beschadigd raken.

⚠ WAARSCHUWING

Lees deze handleiding aandachtig en volledig door en bewaar hem voor toekomstig gebruik. Als u de veiligheidsinstructies niet volgt, kan dat ernstig letsel of ernstige schade tot gevolg hebben.

BELANGRIJKE VEILIGHEIDSINSTRUCTIES

- 23 Giet nooit olie in het bakgedeelte. Dit kan brand en persoonlijk letsel tot gevolg hebben.
- 24 Het apparaat kan tijdens gebruik een temperatuur van honderden graden bereiken. Om persoonlijk letsel te voorkomen, moet u uw handen nooit onbeschermd in het apparaat steken als het nog niet is afgekoeld tot kamertemperatuur.
- 25 Zet het apparaat tijdens gebruik niet tegen een muur of tegen andere apparaten aan. Gebruik het apparaat niet op of nabij ontvlambare materialen als tafelkleden en gordijnen. Plaats niets bovenop het apparaat.
- 26 Wanneer het apparaat in gebruik is, komt er hete lucht uit de ventilatiegaten. Houd uw handen en gezicht op veilige afstand van de ventilatiegaten en wees uiterst voorzichtig wanneer u accessoires van het apparaat verwijdert.
- 27 Druk als er zwarte rook uit het apparaat komt op Cancel (Annuleren) en haal het apparaat meteen uit het stopcontact. Wacht totdat er geen rook meer uitkomt en verwijder dan pas het mandje. Reinig het apparaat vervolgens grondig.
- 28 Laat het apparaat tijdens gebruik niet onbeheerd achter.
- 29 Verbind dit apparaat nooit met een externe timer of afzonderlijk systeem voor bediening op afstand.
- 30 Wees uiterst voorzichtig bij het verwijderen van hete accessoires uit het bakgedeelte of het weggooien van hete olie.
- 31 Er mag geen te groot voedsel en/of metalen kookgerei in het bakgedeelte worden geplaatst, want daardoor kan brand en/of persoonlijk letsel worden veroorzaakt.
- 32 Berg geen andere materialen dan de meegeleverde accessoires op in het bakgedeelte wanneer het apparaat niet in gebruik is.
- 33 Doe geen ontvlambare materialen als papier, karton, kunststof, polystyreen of hout in het bakgedeelte.
- 34 De meegeleverde accessoires mogen niet in een magnetron, heteluchtoven, gewone oven, op een keramische, elektrische of inductiekookplaat, op een gasfornuis of op een buitengrill worden gebruikt.

BEWAAR DEZE INSTRUCTIES.

WAARSCHUWING

Voorkom letsel: lees de instructies in deze gebruikershandleiding en zorg ervoor dat u ze begrijpt voordat u dit apparaat gebruikt.

WAARSCHUWING

Lees deze handleiding aandachtig en volledig door en bewaar hem voor toekomstig gebruik. Als u de veiligheidsinstructies niet volgt, kan dat ernstig letsel of ernstige schade tot gevolg hebben.

BELANGRIJKE VEILIGHEIDSINSTRUCTIES

WAARSCHUWING

Risico van elektrische schokken. Gebruik alleen geaarde stopcontacten.

- Verwijder de aardlekschakelaar NIET.
- Gebruik GEEN adapter.
- Gebruik GEEN verlengsnoer.

Als u deze instructies niet volgt, kan dat elektrische schokken en/of ernstig letsel tot gevolg hebben.

WAARSCHUWING







ALS U DEZE BELANGRIJKE VEILIGHEIDSINSTRUCTIES EN/OF DE INSTRUCTIES VOOR VEILIG GEBRUIK NIET VOLGT, HOUDT DAT IN DAT U UW APPARAAT ONJUIST GEBRUIKT, WAARDOOR DE GARANTIE KAN KOMEN TE VERVALLEN EN ERNSTIG LETSEL KAN WORDEN VEROORZAAKT.

Instructies speciaal snoer

Overeenkomstig de CE-veiligheidseisen is de meegeleverde voedingskabel kort om het risico dat deze wordt vastgepakt of iemand erin verstrikt raakt en struikelt tot een minimum te beperken.

Dit apparaat heeft een geaarde stekker. Om de kans op elektrische schokken tot een minimum te beperken, moet u de voedingskabel in een geaard en goed toegankelijk stopcontact steken.

Productspecificaties

					
Vortex 4	1400 - 1650 W	220-240 V ~ 50-60 Hz	3.7 Liter	3.92 kg	cm: 25.7D x 33.1W x 28.0H
Vortex 6	1450-1700 W	220-240 V ~ 50-60Hz	5.7 Liter	5.48 kg	cm: 37.9D x 31.4W x 32.6H

De modelnaam en het serienummer opzoeken

Beide gegevens zijn te vinden op het informatielabel achterop uw heteluchtfriteuse, vlak bij de voedingskabel.

WAARSCHUWING

Lees deze handleiding aandachtig en volledig door en bewaar hem voor toekomstig gebruik. Als u de veiligheidsinstructies niet volgt, kan dat ernstig letsel of ernstige schade tot gevolg hebben.

Welkom in de wereld van Instant Cooking

Als eigenaar van een nieuwe Instant Vortex 4-in-1 heteluchtfriteuse heten we u graag welkom in de Instant Community. Bij Instant Brands is het onze missie om mensen overal ter wereld te helpen thuis gezonder te koken en gemakkelijker en sneller dan ooit heerlijke maaltijden op tafel te zetten. Onze multifunctionele keukenapparatuur zal u inspireren om heerlijke gerechten te bereiden. We hebben een assortiment hulpmiddelen voor in de keuken ontworpen waarmee u thuis allerlei culinaire meesterwerken kunt maken.



Download de Instant Pot-app voor meer dan 1000 receptideeën.



Word net als andere Instant Home-koks lid van de Instant Pot UK-community op Facebook en lees hun tips, trucs en inspirerende recepten.



Meld u aan voor onze e-nieuwsbrief en ontvang regelmatig e-books met recepten om voor het volgende ententje weer iets lekkers op tafel te zetten.



En natuurlijk horen we graag van u, dus vergeet ons niet online te taggen: **@instantpotuk**. U kunt uw ervaringen en de gerechten die u maakt ook delen via de hashtags **#InstantChefAtHome** **#instantpot**.

Een gezond en handig alternatief voor frituren. In uw heteluchtfriteuse kunt u al uw favoriete gebakken gerechten bereiden met heel weinig of helemaal geen olie. Ook kunt u er heerlijke toetjes en perfect geroosterde gerechten mee maken en de restjes van de dag ervoor opwarmen. Neem bij vragen of opmerkingen contact met ons op via de helpdesk op www.instantpot.co.uk/support/instant-pot-help-desk/ of door een e-mail te sturen naar EUSupport@instantbrands.com. De veelgestelde vragen over het gebruik van de heteluchtfriteuse op onze website kunnen ook van pas komen. En vergeet niet uw apparaat online te registreren. Dat kan op www.instantpot.co.uk.

Product, onderdelen en accessoires

Controleer of de heteluchtfriteuse compleet is voordat u hem in gebruik neemt.

Heteluchtfriteuse

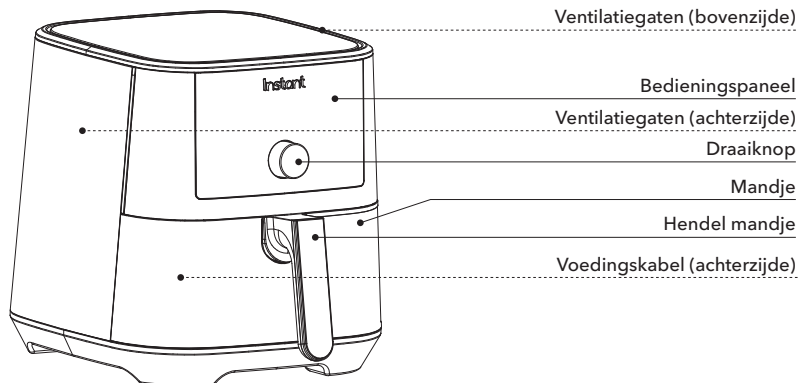

De afbeeldingen in dit document dienen alleen ter referentie en het daadwerkelijke product kan er iets anders uitzien. Kijk altijd op het product zelf.

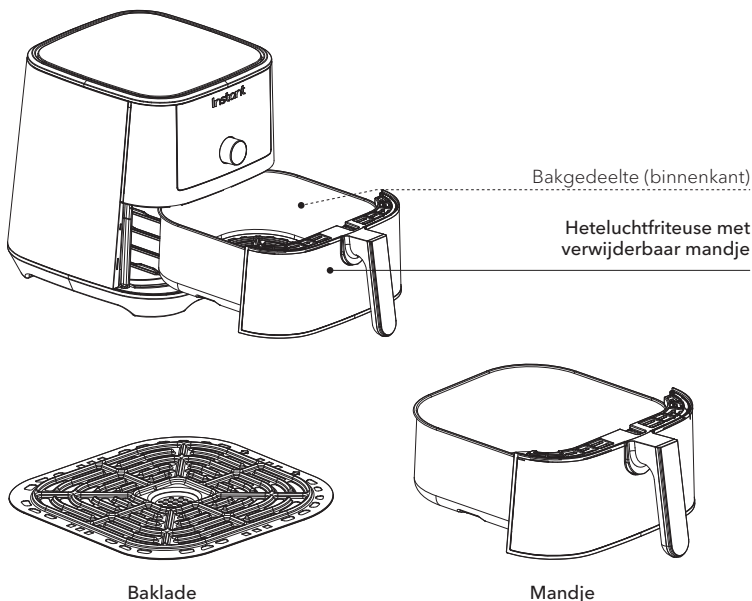

Aan de slag

Instellingen voorafgaand aan het eerste gebruik



"Een recept heeft geen ziel. Als kok moet je een recept een ziel geven." – Thomas Keller

- 01** Haal de Vortex uit de doos!
- 02** Haal het mandje eruit en kijk vóór het eerste gebruik of er geen los verpakkingsmateriaal in het bakgedeelte zit.
- 03** U zult misschien geneigd zijn om de heteluchtfriteuse op uw fornuis te zetten. Doe dat niet! Plaats hem op een stabiele, vlakke ondergrond, uit de buurt van ontvlambare materialen en externe warmtebronnen. Plaats uw heteluchtfriteuse niet bovenop een ander apparaat.
- 04** Volg de instructies in het onderdeel Onderhoud, reiniging en opslag om uw nieuwe heteluchtfriteuse voorafgaand aan gebruik te reinigen.



Verwijder de stickers met veiligheidswaarschuwingen niet van het informatielabel van de heteluchtfriteuse.

⚠ WAARSCHUWING

Lees de **belangrijke veiligheidsinstructies** voordat u het apparaat gebruikt. Als u deze instructies voor veilig gebruik niet leest en volgt, kan dat schade aan het apparaat of aan eigendommen, of persoonlijk letsel tot gevolg hebben.

Plaats het apparaat niet op een fornuis of kookplaat, op een ander apparaat of in een hete oven. Warmte uit een externe bron brengt schade toe aan het apparaat.

Om brand, schade aan eigendommen en/of persoonlijk letsel te voorkomen, moet u niets bovenop het apparaat plaatsen en de ventilatiegaten niet blokkeren.

Aan de slag

Eerste testgebruik

Neem een paar minuten de tijd om uw Instant Vortex te leren kennen.

Stap 1: De heteluchtfriteuse klaarmaken voor gebruik

01 Doe de stekker in een stopcontact van 220 – 240 V.
De heteluchtfriteuse staat in de stand-by-stand en op het scherm staat **OFF** (UIT).

02 Verwijder het mandje uit het bakgedeelte.

03 Plaats de baklade onder het mandje (als deze nog niet is geïnstalleerd).

 Controleer of de kleine pijltjes op de baklade naar de achterkant of de voorkant van het mandje wijzen.

04 Plaats het mandje weer in het bakgedeelte.

05 Druk op **Air Fry** (Heteluchtfrituren).

06 Druk op **Temp** en draai de draaiknop om de baktemperatuur op 205 °C in te stellen.

 Elk intelligent programma slaat de wijzigingen die u aanbrengt in de tijd en temperatuur automatisch op wanneer u op **Start** (Starten) drukt.

07 Druk op **Start** (Starten) om te beginnen!

Op het scherm staat **On** (Aan) en de bakstatus staat op Preheat (Voorverwarmen).

 De eerste keer dat u uw heteluchtfriteuse gebruikt, ruikt u misschien een sterke plasticgeur. Deze geur is normaal, niet schadelijk en zal snel verdwijnen.

Stap 2: Bakken .

01 Wanneer de heteluchtfriteuse op temperatuur is, geeft het scherm **Add Food** (Voedsel toevoegen) aan.

 Doe bij deze test geen voedsel in het mandje.

Verwijder het mandje voorzichtig en plaats het weer terug. Op het scherm zijn de baktijd en -temperatuur te zien, en de bakstatus staat op Cook (Bakken).

02 Op een bepaald moment zal op het scherm **Turn food** (Voedsel omdraaien) worden weergegeven.

Wacht 10 seconden totdat het programma automatisch weer wordt hervat of verwijder het mandje en plaats het terug om het programma handmatig te onderbreken en hervatten.

03 Wanneer er nog 1 minuut over is, wordt op het scherm terug geteld in seconden.

Wanneer het intelligente programma voltooid is, staat op het scherm End (Einde) en draait de ventilator een tijdje om de heteluchtfriteuse te laten afkoelen.

04 Druk op Cancel (Annuleren) om terug te keren naar de stand-by-stand om echt aan het bakken te slaan!

 Als u deze stap vergeet, zal de heteluchtfriteuse u er na 5, 30 en 60 minuten aan herinneren.

PAS OP

De heteluchtfriteuse en het mandje zullen tijdens en na het bakken erg warm zijn. Raak hete oppervlakken om brandwonden te voorkomen NIET aan. Laat de heteluchtfriteuse afkoelen tot kamertemperatuur en reinig het apparaat vervolgens volgens de instructies in het onderdeel Onderhoud, reiniging en opslag.

Bedieningspaneel

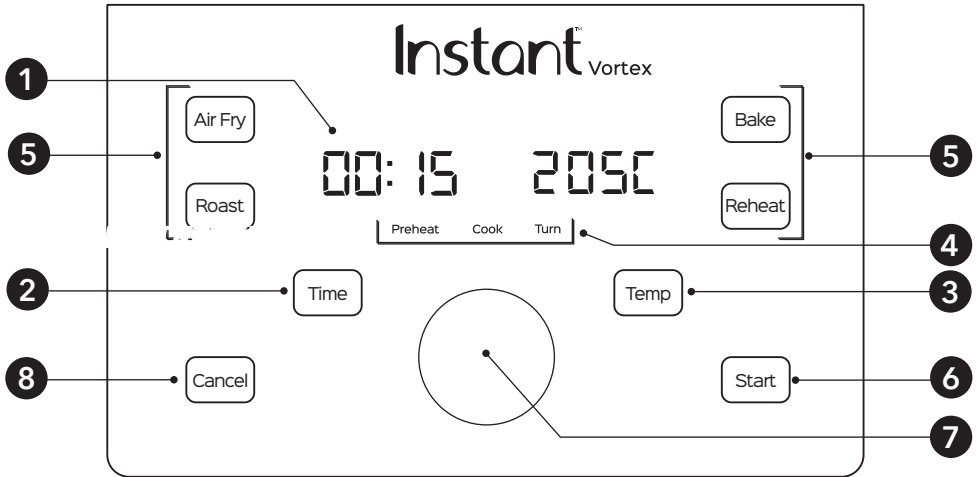

Illustrations in this document are for reference only and may differ from the actual product. Always refer to the actual product.

Ontbreekt er iets of is er iets beschadigd?

Neem dan per e-mail contact op met een klantenservice-adviseur via EUSupport@instantbrands.com of bel naar het nummer **+44 (0) 3331 230051**. We staan dan klaar om u zo goed mogelijk van dienst te zijn!

1	Scherm met tijd/temperatuur	Geeft de baktijd, de ingestelde temperatuur, herinneringen en foutmeldingen weer.
2	Time (Tijd)	Druk op Time (Tijd) om de baktijd aan te passen.
3	Temp	Druk op Temp om de baktemperatuur te passen
4	Bakstatus	Preheat (Voorverwarmen), Cook (Bakken) en Turn (Omdraaien).
5	Intelligente programma's	<ul style="list-style-type: none"> • Air Fry (Heteluchtfruteren) • Roast (Roosteren) • Bake (Bakken) • Reheat (Opwarmen)
6	Draaiknop	Draai aan deze knop om de baktijden en -temperatuur aan te passen. Druk erop om het scherm te activeren..
7	Start (Starten)	Druk op Start (Starten) om het geselecteerde programma te starten.
8	Cancel (Annuleren)	Druk op Cancel (Annuleren) om een intelligent programma op elk willekeurig moment te onderbreken en terug te keren naar stand-by-stand.

Find full instructions for use online at instantpot.co.uk.

Bedieningspaneel

Instellingen

Als u dit wilt doen...	Moet u dit doen!
De heteluchtfriteuse activeren	Raak een willekeurige knop aan, druk op de draaiknop of verwijder het mandje en plaats het weer terug om de heteluchtfriteuse te activeren. Op het scherm staat OFF (UIT) om aan te geven dat het apparaat in de stand-by-stand staat en klaar is voor gebruik.
Geluiden aan- en uitzetten	Houd in de stand-by-stand zowel Time (Tijd) als Temp 5 seconden ingedrukt..  Voor foutmeldingen kan het geluid niet worden uitgezet..
Temperatuurschaal wijzigen (°C of °F)	Houd in de stand-by-stand de knop Temp 5 seconden ingedrukt om te schakelen tussen °C en °F.
Een aangepaste baktijd opslaan	Selecteer een intelligent programma, druk op Time (Tijd) en gebruik de draaiknop om de tijd aan uw wensen aan te passen. Druk op Start (Starten) om de wijziging op te slaan in het geheugen.
Een aangepaste baktemperatuur opslaan	Selecteer een intelligent programma, druk op Temp en gebruik de draaiknop om de temperatuur aan uw wensen aan te passen. Druk op Start (Starten) om de wijziging op te slaan in het geheugen.
Een afzonderlijk intelligent programma resetten	Houd in de stand-by-stand de knop van het intelligente programma dat u wilt resetten (bijv.: Air Fry/Heteluchtfrituren) 5 seconden ingedrukt. De baktijd en -temperatuur voor dat intelligente programma worden dan teruggezet naar de fabrieksinstellingen.
Alle intelligente programma's resetten	Houd de draaiknop in de stand-by-stand 5 seconden ingedrukt. De baktijd en -temperatuur voor alle intelligente programma's worden dan teruggezet naar de fabrieksinstellingen.

Bedieningspaneel

Bakstatus

00:15 205C

Preheat

Cook

Turn

De heteluchtfriteuse wordt opgewarmd tot de perfecte temperatuur om de maaltijd te bereiden.

Het bakproces is bezig.

Het voedsel kan, afhankelijk van het recept, worden omgedraaid of geschud.

 Niet van toepassing op Reheat (Opwarmen).

 Geldt alleen voor Air Fry (Heteluchtfrituren) en Roast (Roosteren).

Statusberichten

OFF	De heteluchtfriteuse bevindt zich in de stand-by-stand.
On	Een intelligent programma bevindt zich in de fase Preheat (Voorverwarmen).  Niet van toepassing op Reheat (Opwarmen).
Add Food	Dit bericht geeft aan dat de heteluchtfriteuse de perfecte baktemperatuur heeft bereikt en dat u voedsel in het mandje kunt doen (als u dat nog niet hebt gedaan).  Niet van toepassing op Reheat (Opwarmen).
00:15	Op het scherm worden de baktijd en berichten weergegeven.
205C	Op het scherm worden ook de baktemperatuur en berichten weergegeven.
Turn Food	Het voedsel kan, afhankelijk van de instructies in het recept, worden omgedraaid of geschud.  Geldt alleen voor Air Fry (Heteluchtfrituren) en Roast (Roosteren).
End	Het intelligente programma is voltooid.

Bakken

Bakken is snel en gemakkelijk met de Vortex. U doet er voedsel in en het komt er heerlijk knapperig uit!

Ga voor volledige gebruiksinstructies en tabellen met baktijden online naar instantpot.co.uk.

Op instantpot.co.uk kunt u ook leuke, eenvoudige recepten vinden. Daarnaast kunt u de Instant Pot-app downloaden, om naar recepten te zoeken, favorieten op te slaan en meer, op instantpot.com/app

Air Fry (Heteluchtfrituren), Roast (Roosteren), Bake (Bakken) en Reheat (Opwarmen)

Deze programma's geven uw maaltijden de rijke, knapperige smaak van frituren, maar dan met nauwelijks of geen olie. Zeg dat plakkerige vet en die extra calorieën dus maar vaarwel! U kunt de standaardinstellingen gebruiken als uitgangspunt om te experimenteren en de voor u optimale resultaten te behalen.

Intelligent programma	Model	Standaardtijd	Tijdsbereik	Standaardtemperatuur	Temperatuurbereik
Air Fry (Heteluchtfrituren)	Vortex 4	17 minuten (00:17)	1 minuut tot 1 uur (00:01 tot 01:00)	205°C	82 tot 205°C
	Vortex 6	15 minuten (00:15)	1 minuut tot 1 uur (00:01 tot 01:00)	196°C	82 tot 205°C
Roast (Roosteren)	Vortex 4	18 minuten (00:18)	1 minuut tot 1 uur (00:01 tot 01:00)	205°C	82 tot 205°C
	Vortex 6	18 minuten (00:18)	1 minuut tot 1 uur (00:01 tot 01:00)	193°C	82 tot 205°C
Bake (Bakken)	Vortex 4	22 minuten (00:22)	1 minuut tot 1 uur (00:01 tot 01:00)	176°C	82 tot 205°C
	Vortex 6	30 minuten (00:30)	1 minuut tot 1 uur (00:01 tot 01:00)	185°C	82 tot 205°C
Reheat (Opwarmen)	Vortex 4	10 minuten (00:10)	1 minuut tot 1 uur (00:01 tot 01:00)	138°C	49 tot 182°C
	Vortex 6	10 minuten (00:10)	1 minuut tot 1 uur (00:01 tot 01:00)	138°C	49 tot 182°C

⚠ PAS OP

Om brand, schade aan eigendommen of persoonlijk letsel te voorkomen, moet u GEEN bakolie in het bakgedeelte spuiten.

⚠ PAS OP

Het bakgedeelte en de accessoires van de heteluchtfriteuse zijn tijdens en na het bakken erg warm. Om brandwonden te voorkomen, moet u geen hete oppervlakken aanraken zonder handbescherming. Laat alle onderdelen afkoelen tot kamertemperatuur en reinig ze volgens de instructies in Onderhoud, reiniging en opslag.

Always use proper hand protection and exercise extreme caution when adding food to or removing it from the hot cooking chamber.

Onderhoud, reiniging en opslag

Reinig de heteluchtfriteuse en accessoires na elk gebruik.

Haal de heteluchtfriteuse altijd uit het stopcontact en laat hem afkoelen tot kamertemperatuur voordat u hem opbergt. Gebruik nooit agressieve chemische schoonmaakmiddelen, schuursponsjes of poeders op de onderdelen of componenten.

Laat alle oppervlakken goed drogen voordat u het apparaat gebruikt of opbergt.

Onderdeel of accessoire	Reinigingsmethode en opmerkingen
Mandje	<ul style="list-style-type: none">• Reinig het mandje met een spons of doek en warm water met afwasmiddel en spoel het vervolgens goed af. Zorg ervoor dat u alle vet en etensresten verwijderd.• Dompel het mandje NIET onder in water of een andere vloeistof.• Doe het mandje NIET in de afwasmachine.
Baklade	<ul style="list-style-type: none">• Reinig de baklade met een doek of spons en warm water met afwasmiddel.• De baklade heeft een antiaanbaklaag. Gebruik GEEN metalen reinigingshulpmiddelen, want die kunnen de antiaanbaklaag beschadigen.
Bakgedeelte	<ul style="list-style-type: none">• Reinig het bakgedeelte met een spons of zachte doek en warm water met afwasmiddel.• Om aangekoekt vet en etensresten uit het bakgedeelte te verwijderen, kunt u er een mengsel van bakpoeder en azijn op spuiten en het oppervlak vervolgens schoonvegen met een vochtige doek.• Laat het mengsel bij hardnekkige vlekken een paar minuten intrekken voordat u het oppervlak schoon boent.• Controleer of er oliespatten of etensresten op het verwarmingselement zitten. Reinig het verwarmingselement als dat nodig is met een vochtige doek. Wanneer u het apparaat opnieuw gebruikt, moet het verwarmingselement volledig droog zijn.
Buitenkant	<ul style="list-style-type: none">• Reinig met een zachte, vochtige doek of spons en veeg droog.

Al het andere onderhoud moet worden uitgevoerd door een geautoriseerde vertegenwoordiger.

⚠ WAARSCHUWING		
Om elektrische schokken en persoonlijk letsel te voorkomen, moet u de volgende instructies volgen: <ul style="list-style-type: none">• Dompel het apparaat niet onder in water.• Spoel het apparaat niet af onder de kraan.• Zorg ervoor dat de pinnen van de voedingskabel niet nat worden.	Als het apparaat niet naar behoren wordt gereinigd, kunnen etensresten en vet zich ophopen rondom het verwarmingselement, waardoor rook, brand en persoonlijk letsel kan worden veroorzaakt.	Druk als u rook ruikt op Cancel (Annuleren), haal het apparaat uit het stopcontact en laat het afkoelen. Verwijderd etensresten of vet met een zachte doek en mild schoonmaakmiddel.

Garantie

Beperkte garantie

Instant Brands (Ireland) Limited en Instant Brands Inc. (samen "het bedrijf") garanderen dat dit apparaat bij normaal huishoudelijk gebruik gedurende een periode van één (1) jaar vanaf de oorspronkelijke aankoopdatum geen fabricage- en materiaalfouten zal vertonen. Deze beperkte garantie geldt alleen voor de oorspronkelijke koper en als het apparaat in het VK wordt gebruikt. Deze garantie is niet van toepassing op apparaten buiten het VK.

Om een beroep te kunnen doen op deze beperkte garantie, moet het oorspronkelijke aankoopbewijs worden overlegd en moet het product, indien hierom wordt verzocht, retour worden gezonden. Op voorwaarde dat dit apparaat wordt gebruikt en onderhouden overeenkomstig de schriftelijke instructies die bij het apparaat worden meegeleverd (en die ook kunnen worden geraadpleegd op instantpot.co.uk), zal het bedrijf naar eigen goeddunken: (i) materiaal- of fabricagefouten repareren of (ii) het apparaat vervangen. Indien het apparaat wordt vervangen, vervalt de beperkte garantie op het vervangende apparaat 12 maanden na de datum van de oorspronkelijke aankoop door de consument.

Het bedrijf is niet verantwoordelijk voor de verzendkosten als een beroep wordt gedaan op de garantie

Beperkingen en uitsluitingen

Als het apparaat wordt gewijzigd of hiertoe pogingen worden gedaan, kan het mogelijk niet meer veilig worden gebruikt, mogelijk met letsel of schade als gevolg. Als het apparaat wordt gewijzigd of hiertoe pogingen worden gedaan, komt de garantie te vervallen, tenzij dergelijke wijzigingen of aanpassingen uitdrukkelijk door het bedrijf zijn geautoriseerd.

Deze garantie geldt niet voor (1) normale slijtage; (2) schade die het gevolg is van nalatig, onredelijk of onjuist gebruik van het apparaat, onjuiste montage en demontage, gebruik dat afwijkt van de gebruiksinstructies, het niet uitvoeren van redelijk en noodzakelijk onderhoud, overmacht (bijv. brand, overstroming, orkanen en tornado's), reparatie of manipulatie door wie dan ook, tenzij deze reparatie of manipulatie uitdrukkelijk door het bedrijf is geadviseerd en geautoriseerd; en (3) reparaties indien uw apparaat is gebruikt voor iets anders dan normaal huishoudelijk gebruik en op een manier die afwijkt van de gepubliceerde gebruiksinstructies.

Voor zover het toepasselijk recht dit toestaat, is de eventuele aansprakelijkheid van het bedrijf voor een apparaat of onderdeel dat gebreken zou vertonen, beperkt tot reparatie of vervanging van het apparaat of desbetreffende onderdeel, en dit tot maximaal het aankoopbedrag van het apparaat of de prijs van een vervangend apparaat. Tenzij in dit document nadrukkelijk anders wordt bepaald en voor zover de wetgeving dit toestaat, (1) biedt het bedrijf geen garanties en voorwaarden en doet het geen verklaringen, uitdrukkelijk dan wel impliciet, op grond van gewoonte, handelsgebruik, verloop van de manier van zakendoen of anderszins, met betrekking tot het apparaat of de onderdelen waarvoor deze garantie geldt en (2) is het bedrijf niet verantwoordelijk of aansprakelijk voor indirecte of gevolgschade die voortvloeit uit of verband houdt met het gebruik of functioneren van het apparaat of voor schade met betrekking tot economisch verlies, verlies van eigendom, inkomsten- of winstderving, derving van genot of gebruik, kosten van verwijdering, installatie of andere gevolgschade van welke aard dan ook.

De toepasselijke wetgeving kent u mogelijk rechten en rechtsmiddelen toe die een aanvulling vormen op de rechten of rechtsmiddelen waarover u op grond van deze beperkte garantie beschikt.

Garantie

Registratie voor garantie

Ga naar instantpot.co.uk/support/register om uw apparaat te registreren. U moet uw naam, e-mailadres, de naam van de winkel, de aankoopdatum, het modelnummer en het serienummer (deze nummers kunt u beide op het apparaat vinden) opgeven. Als u zich registreert, kunnen we u op de hoogte houden van productontwikkelingen en recepten en contact met u opnemen in het zeer onwaarschijnlijke geval dat er zich veiligheidsproblemen voordoen. Door u te registreren, verklaart u de gebruiksinstructies en waarschuwingen met betrekking tot het apparaat te hebben gelezen en begrepen.

Garantiedienst

- Uw naam en e-mailadres of telefoonnummer.
- Een kopie van het oorspronkelijke aankoopbewijs met het ordernummer, het model en het serienummer.
- Een beschrijving van het productdefect, inclusief foto's of een video als dat mogelijk is.

Registratie voor garantie

Instant Brands (Ireland) Limited,
One Spencer Dock,
North Wall Quay,
Dublin 1, Ireland.

Email: EUSupport@instantbrands.com

Telephone: +44 (0) 3331 230051

Deze garantie is voor het laatst bijgewerkt op 1 september 2019 voor alle producten die zijn verkocht vanaf [1 november 2019]. Als voor uw product een oudere versie van de garantie geldt, zullen we die blijven respecteren.

Recycling

Dit apparaat voldoet aan Richtlijn 2012/19/EU betreffende afgedankte elektrische en elektronische apparatuur (AEEA). Dit apparaat voldoet aan de Europese Richtlijn 2014/30/EU inzake elektromagnetische compatibiliteit en de herzieningen ervan, en ook met de laagspanningsrichtlijn (2014/35/EU) en de herzieningen ervan.

Deze markering houdt in dat het product in het Verenigd Koninkrijk niet mag worden afgevoerd als huishoudelijk afval. Recycle het product op verantwoorde wijze om schade aan het milieu en de volksgezondheid als gevolg van ongecontroleerde afvalverwijdering te voorkomen en een duurzaam hergebruik van materiële bronnen te bevorderen. Als u een gebruikt apparaat wilt retourneren, gebruik daarvoor dan retourneer- en inzamelingsystemen of neem contact op met de klantenservice voor aanvullende informatie over recycling en AEEA.





Instant Brands Inc.

Instant Brands (Ireland) Limited,
One Spencer Dock,
North Wall Quay,
Dublin 1, Ireland.

Registreer uw product vandaag nog
www.instantpot.co.uk/support/register

Meld u aan voor onze nieuwsbrief

Contact opnemen

+44 (0) 3331 230051

EUSupport@instantbrands.com
instantpot.co.uk





Word lid van de officiële Instant Pot-community

www.facebook.com/groups/InstantPotUKCommunity

Download Free App



Tag ons in uw creaties

-  @instantpotUK
-  @InstantpotUK
-  @instantpotUK
-  @InstantpotUK
-  @InstantBrandsUK

Gemaakt in China
Copyright © 2021 Instant Brands™ Inc
885-0323-91